

25 Jahre  
1994-2019

**NET-RACK®**  
Lager- und Fördertechnik GmbH



● ● **Fachbodenregale Lagerregale**  
Stecksystem, einseitige & beidseitige Nutzung



## Grundregal

Das Grundregal ist das Basisregal. Es beinhaltet grundsätzlich vier Regalstützen und kann eigenständig genutzt werden.



## Anbauregal

Das Anbauregal wird an ein bestehendes Grundregal angebaut. Es beinhaltet nur zwei Regalstützen und kann somit nicht eigenständig genutzt werden.



## Erhöhung der Traglasten

Eine Erhöhung der Traglasten unserer Böden um 50 kg ist durch T-Verstärkungsunterzüge möglich. Die maximale **Feldlast muss unbedingt eingehalten werden**. Falls diese ebenfalls erhöht werden soll, muss eine statische Prüfung erfolgen.

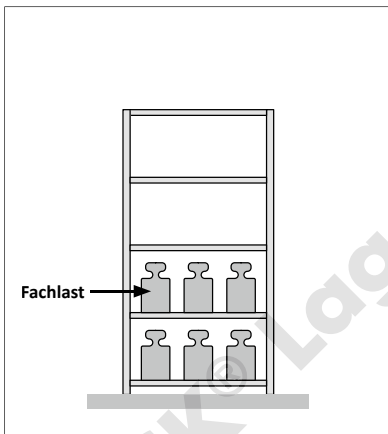

## Fachlast

Ist die maximale Belastung **pro Boden / Ebene** (gleichmäßig verteilt).

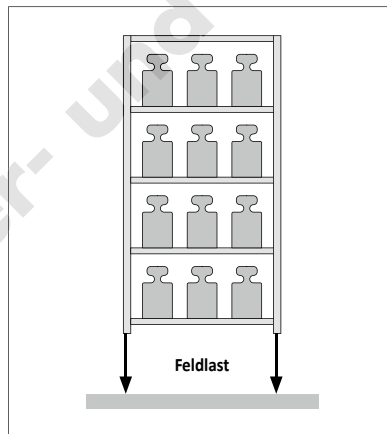

## Feldlast

Ist die maximale Belastung **pro Regalfeld**.

**Grundsätzlich gilt:** Das Summe aller belasteten Ebenen im Regal darf die Feldlast nicht überschreiten!

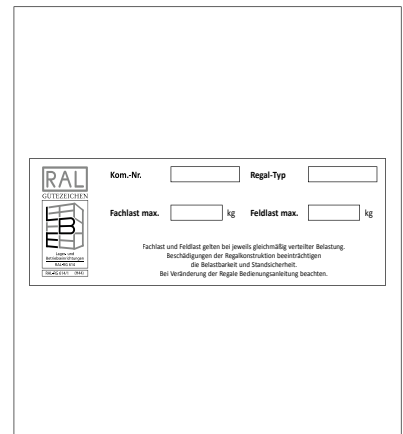

## Belastungsschilder

Eine **Kennzeichnungspflicht** besteht, wenn die Fachlast **größer als 200 kg** oder die **Feldlast größer als 1000 kg** ist. Bis zu diesen Werten sind keine Belastungsschilder vorgeschrieben.



## Steckregale

Diese Regale lassen sich leicht und schnell montieren. Durch die **schraublose Bauweise**, können die Böden variabel eingesetzt und verändert werden.

Dieses Regalsystem eignet sich besonders gut, wenn sich die Größen des Lagergutes häufig ändern.

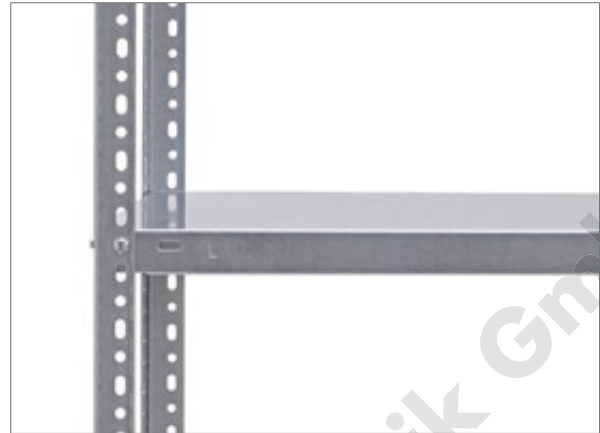

## Schraubregale

Die Regale aus dem **Schraubsystem** sind eine günstige Alternative zu Steckregalen, sind aber durch die Verschraubung weniger flexibel.

Diese Regale eignen sich besonders gut, wenn sich die Größen des Lagergutes selten ändern.



## Diagonalstreben - Steckregale zur einseitigen Nutzung

Sie geben Regalen aus dem **Stecksystem** **Standsicherheit**, wenn diese nicht durch Aussteifungstraversen erfolgt.

Pro **Grundregal** werden immer **zwei Streben** benötigt (= Diagonalkreuz). Für ein **Anbauregal** wird jeweils nur **eine Strebe** benötigt.

**Alle Böden** liegen auf Fachbodenträger.

Diese Regale sind **einseitig nutzbar**.



## Aussteifungstraversen - Steckregale zur beidseitigen Nutzung

Sie geben Regalen aus dem **Stecksystem** **Standsicherheit** wenn diese nicht durch Diagonalstreben erfolgt.

Je nach Regalhöhe und Belastung wird eine **unterschiedliche Anzahl von Aussteifungstraversen-Paaren** eingesetzt.

Die **Böden** liegen auf Aussteifungstraversen **oder** auf Fachbodenträger.

Diese Regale sind **beidseitig nutzbar**.



**Individuelle  
Ordnung:**  
Regale mit  
Kleiderstange,  
Flügeltüren und  
Schubladen

5 Jahre  
Garantie

10 Jahre  
Nachkauf  
Garantie



**Aus der Praxis:** Einrichtung eines Lagers für unterschiedliche Kartonagen mit Fachbodenregalen aus dem Stecksystem.

Gitter-Rückwände in den Regalen verhindern ein Durchschieben der Ware. Kleinteile werden übersichtlich in Schubladen gelagert. Für die Hängeware wurden die Regale mit einer Kleiderstange ergänzt. Flügeltüren in den Regalen schützen vor unerlaubten Zugriff.



### Farbliche Akzente:

Profile und Vollblech-Seitenwände in RAL 5010 enzianblau





**Aus der Praxis:** Fachbodenregale aus dem Stecksystem wurden mit steckbaren Trennblechen ausgestattet.

Die Böden verfügen über eine entsprechende Lochung, in die die Trennbleche zur Unterteilung der Ware einfach eingesteckt werden. Die Teiler können jederzeit umgesteckt werden.

Das Lager bleibt flexibel und kann auf geändertes Lagergut schnell und einfach angepasst werden.

5 Jahre  
Garantie

10 Jahre  
Nachkauf  
Garantie



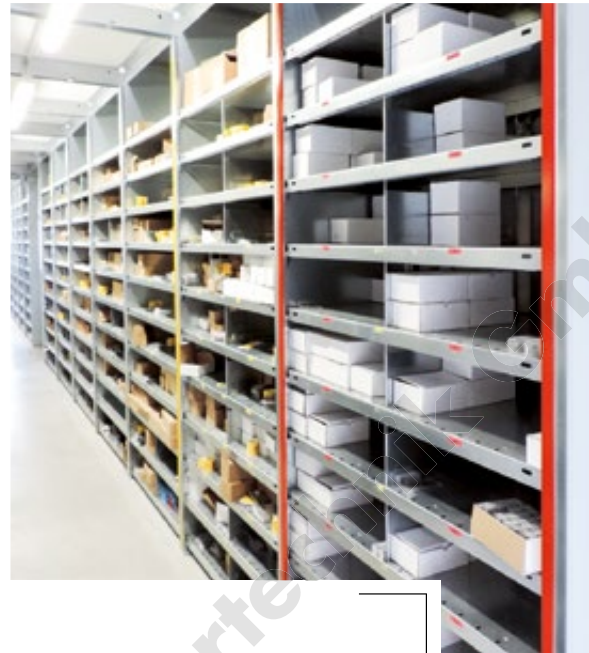
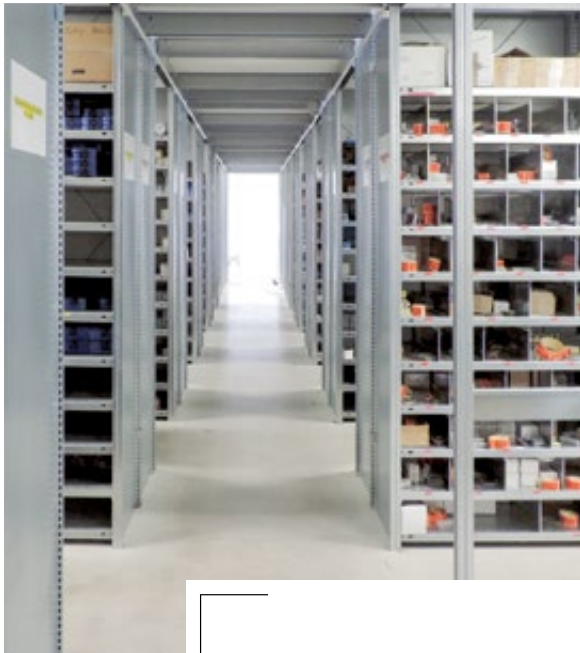

## Im Kommissionierlager:

Kurze Wege und eine optimale Unterteilung bieten schnelle Zugriffe.  
Flexibel: Steckbare Trennbleche geben dem Lager Struktur.





## Stahl im Einklang mit der Natur:

Storekonzept mit  
Stahlregalen in  
Verbindung mit dem  
Werkstoff Holz.





# NET-RACK®

Lager- und Fördertechnik GmbH



**Aus der Praxis:**  
Das nachhaltige Storekonzept lautet Verpackungsmüll reduzieren und regionale sowie Bio-Produkte zum Verkauf anbieten. Deshalb gibt es in diesem Geschäft nur unverpackte Ware. Die Waren lagern in den langlebigen Fachbodenregalen des Stecksystems und passen damit hervorragend zu dem nachhaltigen Gedanken des Shops.

**10 Jahre**  
Nachkauf  
Garantie

**5 Jahre**  
Garantie



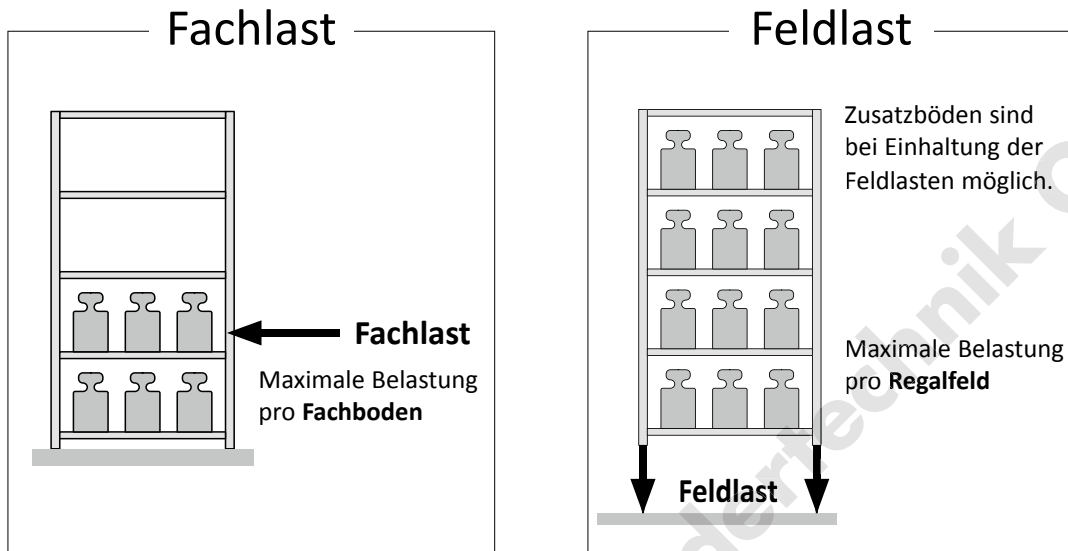

### Unsere Regalböden für Fachbodenregale

← **Bodenbreiten** →  
750 mm / 1000 mm / 1300 mm

**Fachlasten**  
L bis 190 kg / M bis 240 kg / S bis 330 kg

Bodenkante  
40 mm hoch

40 mm



**Längskanten in Kastenform:**  
Bodenbreiten 750 und 1000 mm - Bodentyp S  
Bodenbreite 1300 mm - Bodentyp L, M und S  
Queranten in C-Form

**Längs- und Queranten in C-Form:**  
Bodenbreiten 750 und 1000 mm  
Bodentyp L und M



## Beidseitige Regal-Bedienung

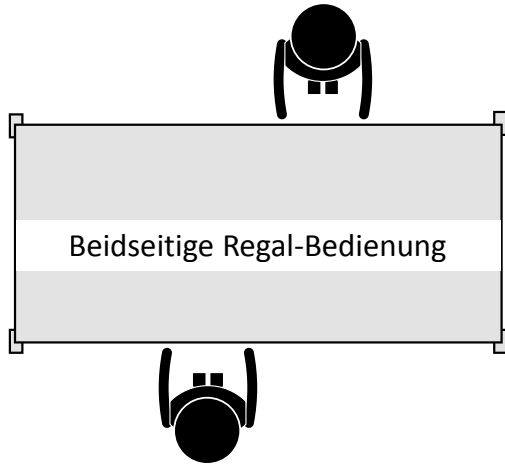

Diese Regale können von beiden Seiten bedient werden. Hier werden je nach Belastung und Höhe unterschiedlich viele Aussteifungstraversen pro Regal eingebaut. Diese dienen zur Stabilität des Regals und gleichzeitig auch als Träger von Fachböden. Eine Strebe im hinteren Regalbereich ist nicht mehr erforderlich.

Zum Beispiel: Ein 2 Meter hohes Regal benötigt nur 2 Paar Traversen, wenn die Fachlast vom Typ L (bis 190 kg) ist. In einem 3 Meter hohem Regal werden 5 Paar benötigt, wenn die Fachlast vom Typ S (bis 330 kg) ist. Die übrigen Fachböden in einem Regal werden auf Fachbodenträger gelegt.



Höhe	Bodentyp L Anzahl	Bodentyp M Anzahl	Bodentyp S Anzahl
2000 mm	2 Paar	3 Paar	3 Paar
2500 mm	3 Paar	3 Paar	4 Paar
3000 mm	3 Paar	4 Paar	5 Paar



## Flexible Bodeneinteilung

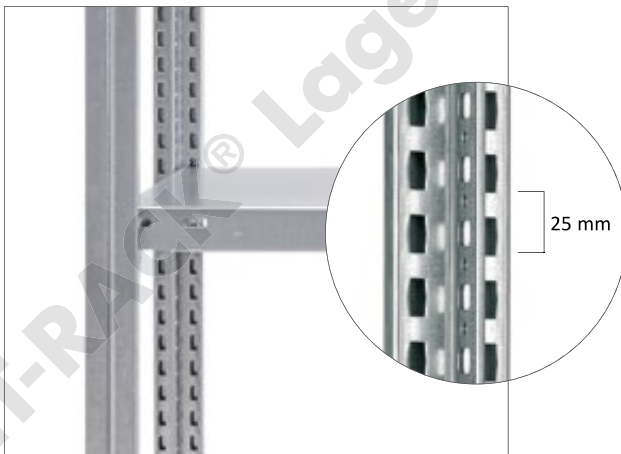

Die Lagerebenen können bei unseren Steckregalen flexibel eingeteilt werden. Der Abstand beträgt 25 mm.

Bei einseitig nutzbaren Regalen (mit Diagonalstreben) liegen alle Böden auf Fachbodenträger. Bei Regalen zur beidseitigen Nutzung (mit Aussteifungstraversen) liegen die Böden auf Traversen oder auf Fachbodenträgern.

Die Böden, die auf Fachbodenträger liegen, können jederzeit in der Höhe verstellt werden. Damit bleibt das Lager flexibel. Geänderte Anforderungen an das Regal können sofort umgesetzt werden.

Die Regale können mit zusätzlichen Böden ergänzt werden. Wichtig ist hierbei, dass die zulässige Feldlast nicht überschritten wird.

## PROFI-LAGERREGALE mit Streben Einseitige Nutzung

- Die Höhe der Bodenkante beträgt **25 mm**.
- Dieser Regaltyp erhält seine Stabilität durch **Diagonalstreben**. Dadurch kann das Regal **einseitig** bedient werden.  
(Grundregal = 2 Streben (Kreuz), Anbauregal = 1 Strebe)
- **Alle Böden** liegen auf Fachbodenträgern.
- Fachlasten **bis 125 kg**

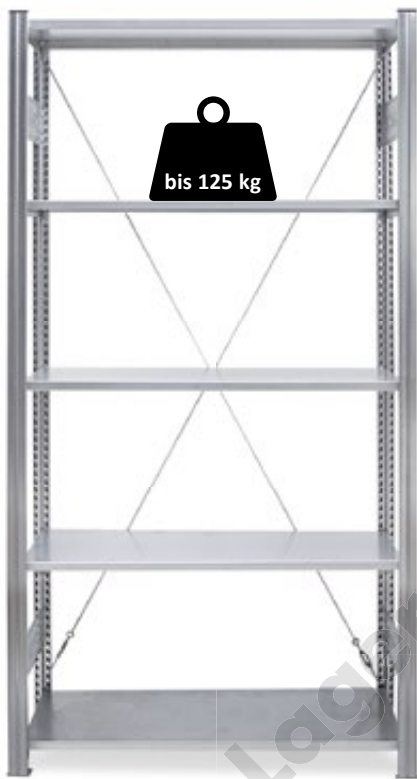

← Bodenbreiten 750 mm / 1000 mm / 1300 mm →



## FACHBODENREGALE mit Streben Einseitige Nutzung

- Die Höhe der Bodenkante beträgt **40 mm**.
- Dieser Regaltyp erhält seine Stabilität durch **Diagonalstreben**. Dadurch kann das Regal **einseitig** bedient werden.  
(Grundregal = 2 Streben (Kreuz), Anbauregal = 1 Strebe)
- **Alle Böden** liegen auf Fachbodenträgern.
- Fachböden mit **drei Belastungstypen**:  
L - bis 190 kg | M - bis 240 kg | S - bis 330 kg



← Bodenbreiten 750 mm / 1000 mm / 1300 mm →



## FACHBODENREGALE mit Traversen

### Beidseitige Nutzung

- Die Höhe der Bodenkante beträgt **40 mm**.
- **Aussteifungstraversen** geben diesen Regalen **Standstabilität**. Dadurch kann das Regal **beidseitig** bedient werden.  
(Je nach Regalhöhe und Belastung wird eine **unterschiedliche Anzahl von Aussteifungstraversen-Paaren** eingesetzt.)
- Die **Böden** liegen auf Aussteifungstraversen **oder** auf Fachbodenträgern.
- Fachböden mit **drei Belastungstypen**:  
L - bis 190 kg | M - bis 240 kg | S - bis 330 kg

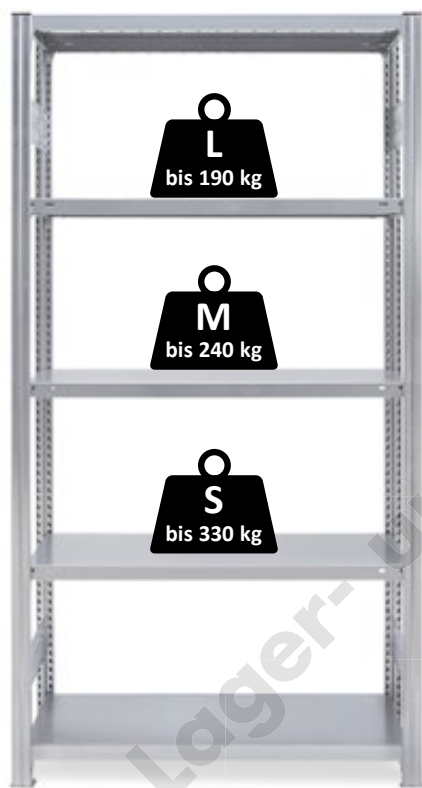

Bodenbreiten  
750 mm / 1000 mm / 1300 mm

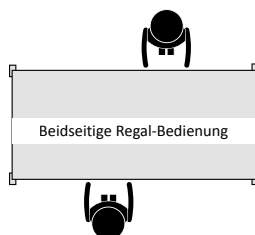

Profi-Lagerregale



Einseitige Nutzung



Beidseitige Nutzung







Breite		750 mm			1000 mm			1300 mm		
Höhe	Tiefe	Fachlast	Grund-regal	Anbau-regal	Fachlast	Grund-regal	Anbau-regal	Fachlast	Grund-regal	Anbau-regal

bis 125 kg Fachlast Profile und Böden verzinkt

2000 mm mit 5 Böden Feldlast: 1600 kg	300	125 kg	HZG 20307 PL	HZA 20307 PL	125 kg	HZG 20310 PL	HZA 20310 PL	90 kg	HZG 20313 PL	HZA 20313 PL
	400	125 kg	HZG 20407 PL	HZA 20407 PL	125 kg	HZG 20410 PL	HZA 20410 PL	95 kg	HZG 20413 PL	HZA 20413 PL
	500	125 kg	HZG 20507 PL	HZA 20507 PL	125 kg	HZG 20510 PL	HZA 20510 PL	100 kg	HZG 20513 PL	HZA 20513 PL
	600	125 kg	HZG 20607 PL	HZA 20607 PL	125 kg	HZG 20610 PL	HZA 20610 PL	110 kg	HZG 20613 PL	HZA 20613 PL
2500 mm mit 6 Böden Feldlast: 1000 kg	300	125 kg	HZG 25307 PL	HZA 25307 PL	125 kg	HZG 25310 PL	HZA 25310 PL	90 kg	HZG 25313 PL	HZA 25313 PL
	400	125 kg	HZG 25407 PL	HZA 25407 PL	125 kg	HZG 25410 PL	HZA 25410 PL	95 kg	HZG 25413 PL	HZA 25413 PL
	500	125 kg	HZG 25507 PL	HZA 25507 PL	125 kg	HZG 25510 PL	HZA 25510 PL	100 kg	HZG 25513 PL	HZA 25513 PL
	600	125 kg	HZG 25607 PL	HZA 25607 PL	125 kg	HZG 25610 PL	HZA 25610 PL	110 kg	HZG 25613 PL	HZA 25613 PL
3000 mm mit 7 Böden Feldlast: 1700 kg	300	125 kg	HZG 30307 PL	HZA 30307 PL	125 kg	HZG 30310 PL	HZA 30310 PL	90 kg	HZG 30313 PL	HZA 30313 PL
	400	125 kg	HZG 30407 PL	HZA 30407 PL	125 kg	HZG 30410 PL	HZA 30410 PL	95 kg	HZG 30413 PL	HZA 30413 PL
	500	125 kg	HZG 30507 PL	HZA 30507 PL	125 kg	HZG 30510 PL	HZA 30510 PL	100 kg	HZG 30513 PL	HZA 30513 PL
	600	125 kg	HZG 30607 PL	HZA 30607 PL	125 kg	HZG 30610 PL	HZA 30610 PL	110 kg	HZG 30613 PL	HZA 30613 PL

#### Zusatzböden, verzinkt

Alle Böden inkl. 4 Fachboden-trägern	300	125 kg	Z 07325 L / 040	125 kg	Z 10325 L / 040	90 kg	Z 13325 L / 040
	400	125 kg	Z 07425 L / 040	125 kg	Z 10425 L / 040	95 kg	Z 13425 L / 040
	500	125 kg	Z 07525 L / 040	125 kg	Z 10525 L / 040	100 kg	Z 13525 L / 040
	600	125 kg	Z 07625 L / 040	125 kg	Z 10625 L / 040	110 kg	Z 13625 L / 040

## Mehr Platz im Regal

Diese Regale sind ideal für die Aufbewahrung von leichteren Kartonagen oder Behältern mit geringer Höhe.

Die **Höhe der Bodenkantung** beträgt bei diesem Regal **nur 25 mm**. Das bedeutet, dass mehr Lagerebenen eingesetzt werden können, als im Vergleich zu einem Regal dessen Böden eine 40 mm hohe Bodenkantung aufweisen.

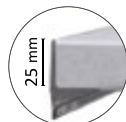



## → Vorteile

- Oberfläche: **Verzinkt**
- **3 Bodenbreiten**
- **Bis 330 kg** Belastung pro Boden bei gleichmäßiger Belastung
- **Flexibel:** Böden im Abstand von 25 mm höhenverstellbar (schraublos)
- **Schnelle Steckmontage**
- **Beliebig erweiterbar** - auch nachträglich

## → Info

- Einseitige Nutzung
- Ausführung mit Diagonalstreben
- Bodenkante 40 mm hoch

### Sicherheit:

Regale mit einem Höhen-/ Tiefenverhältnis **größer als 5:1** müssen gegen Kippen gesichert werden (DGUV Regel 108-007).

### Beispiele:

2500 mm (H) : 435 mm (T) = 5,75

Das Regal ist zu sichern.

2000 mm (H) : 635 mm (T) = 3,15

Das Regal benötigt keine Sicherung.



### Außenmaße:

Breiten: Grundregal 810 / 1060 / 1360 mm  
Anbauregal 760 / 1010 / 1310 mm

Tiefen: Bodentiefe + 35 mm





Breite		750 mm			1000 mm			1300 mm		
Höhe	Tiefe	Fachlast	Grundregal	Anbauregal	Fachlast	Grundregal	Anbauregal	Fachlast	Grundregal	Anbauregal

**bis 190 kg Fachlast** Profile und Böden verzinkt

2000 mm mit 5 Böden Feldlast: 1600 kg	300 mm	150 kg	HZG 20307 XL	HZA 20307 XL	150 kg	HZG 20310 XL	HZA 20310 XL	175 kg	HZG 20313 XL	HZA 20313 XL
	400 mm	145 kg	HZG 20407 XL	HZA 20407 XL	145 kg	HZG 20410 XL	HZA 20410 XL	180 kg	HZG 20413 XL	HZA 20413 XL
	500 mm	140 kg	HZG 20507 XL	HZA 20507 XL	140 kg	HZG 20510 XL	HZA 20510 XL	185 kg	HZG 20513 XL	HZA 20513 XL
	600 mm	140 kg	HZG 20607 XL	HZA 20607 XL	140 kg	HZG 20610 XL	HZA 20610 XL	190 kg	HZG 20613 XL	HZA 20613 XL
	800 mm	130 kg	HZG 20807 XL	HZA 20807 XL	130 kg	HZG 20810 XL	HZA 20810 XL	190 kg	HZG 20813 XL	HZA 20813 XL
2500 mm mit 6 Böden Feldlast: 1000 kg	300 mm	150 kg	HZG 25307 XL	HZA 25307 XL	150 kg	HZG 25310 XL	HZA 25310 XL	175 kg	HZG 25313 XL	HZA 25313 XL
	400 mm	145 kg	HZG 25407 XL	HZA 25407 XL	145 kg	HZG 25410 XL	HZA 25410 XL	180 kg	HZG 25413 XL	HZA 25413 XL
	500 mm	140 kg	HZG 25507 XL	HZA 25507 XL	140 kg	HZG 25510 XL	HZA 25510 XL	185 kg	HZG 25513 XL	HZA 25513 XL
	600 mm	140 kg	HZG 25607 XL	HZA 25607 XL	140 kg	HZG 25610 XL	HZA 25610 XL	190 kg	HZG 25613 XL	HZA 25613 XL
	800 mm	130 kg	HZG 25807 XL	HZA 25807 XL	130 kg	HZG 25810 XL	HZA 25810 XL	190 kg	HZG 25813 XL	HZA 25813 XL
3000 mm mit 7 Böden Feldlast: 1700 kg	300 mm	150 kg	HZG 30307 XL	HZA 30307 XL	150 kg	HZG 30310 XL	HZA 30310 XL	175 kg	HZG 30313 XL	HZA 30313 XL
	400 mm	145 kg	HZG 30407 XL	HZA 30407 XL	145 kg	HZG 30410 XL	HZA 30410 XL	180 kg	HZG 30413 XL	HZA 30413 XL
	500 mm	140 kg	HZG 30507 XL	HZA 30507 XL	140 kg	HZG 30510 XL	HZA 30510 XL	185 kg	HZG 30513 XL	HZA 30513 XL
	600 mm	140 kg	HZG 30607 XL	HZA 30607 XL	140 kg	HZG 30610 XL	HZA 30610 XL	190 kg	HZG 30613 XL	HZA 30613 XL
	800 mm	130 kg	HZG 30807 XL	HZA 30807 XL	130 kg	HZG 30810 XL	HZA 30810 XL	190 kg	HZG 30813 XL	HZA 30813 XL
Zusatzboden inkl. 4 Fachbodenträgern	300 mm	150 kg	Z 07530 L / 040		150 kg	Z 10030 L / 040		175 kg	Z 13030 L / 040	
	400 mm	145 kg	Z 07540 L / 040		145 kg	Z 10040 L / 040		180 kg	Z 13040 L / 040	
	500 mm	140 kg	Z 07550 L / 040		140 kg	Z 10050 L / 040		185 kg	Z 13050 L / 040	
	600 mm	140 kg	Z 07560 L / 040		140 kg	Z 10060 L / 040		190 kg	Z 13060 L / 040	
	800 mm	130 kg	Z 07580 L / 040		130 kg	Z 10080 L / 040		190 kg	Z 13080 L / 040	

**bis 240 kg Fachlast** Profile und Böden verzinkt

2000 mm mit 5 Böden Feldlast: 1600 kg	300 mm	220 kg	HZG 20307 XM	HZA 20307 XM	220 kg	HZG 20310 XM	HZA 20310 XM	200 kg	HZG 20313 XM	HZA 20313 XM
	400 mm	225 kg	HZG 20407 XM	HZA 20407 XM	225 kg	HZG 20410 XM	HZA 20410 XM	215 kg	HZG 20413 XM	HZA 20413 XM
	500 mm	230 kg	HZG 20507 XM	HZA 20507 XM	230 kg	HZG 20510 XM	HZA 20510 XM	230 kg	HZG 20513 XM	HZA 20513 XM
	600 mm	240 kg	HZG 20607 XM	HZA 20607 XM	240 kg	HZG 20610 XM	HZA 20610 XM	240 kg	HZG 20613 XM	HZA 20613 XM
	800 mm	230 kg	HZG 20807 XM	HZA 20807 XM	230 kg	HZG 20810 XM	HZA 20810 XM	240 kg	HZG 20813 XM	HZA 20813 XM
2500 mm mit 6 Böden Feldlast: 2500 kg	300 mm	220 kg	HZG 25307 XM	HZA 25307 XM	220 kg	HZG 25310 XM	HZA 25310 XM	200 kg	HZG 25313 XM	HZA 25313 XM
	400 mm	225 kg	HZG 25407 XM	HZA 25407 XM	225 kg	HZG 25410 XM	HZA 25410 XM	215 kg	HZG 25413 XM	HZA 25413 XM
	500 mm	230 kg	HZG 25507 XM	HZA 25507 XM	230 kg	HZG 25510 XM	HZA 25510 XM	230 kg	HZG 25513 XM	HZA 25513 XM
	600 mm	240 kg	HZG 25607 XM	HZA 25607 XM	240 kg	HZG 25610 XM	HZA 25610 XM	240 kg	HZG 25613 XM	HZA 25613 XM
	800 mm	230 kg	HZG 25807 XM	HZA 25807 XM	230 kg	HZG 25810 XM	HZA 25810 XM	240 kg	HZG 25813 XM	HZA 25813 XM
3000 mm mit 7 Böden Feldlast: 1700 kg	300 mm	220 kg	HZG 30307 XM	HZA 30307 XM	220 kg	HZG 30310 XM	HZA 30310 XM	200 kg	HZG 30313 XM	HZA 30313 XM
	400 mm	225 kg	HZG 30407 XM	HZA 30407 XM	225 kg	HZG 30410 XM	HZA 30410 XM	215 kg	HZG 30413 XM	HZA 30413 XM
	500 mm	230 kg	HZG 30507 XM	HZA 30507 XM	230 kg	HZG 30510 XM	HZA 30510 XM	230 kg	HZG 30513 XM	HZA 30513 XM
	600 mm	240 kg	HZG 30607 XM	HZA 30607 XM	240 kg	HZG 30610 XM	HZA 30610 XM	240 kg	HZG 30613 XM	HZA 30613 XM
	800 mm	230 kg	HZG 30807 XM	HZA 30807 XM	230 kg	HZG 30810 XM	HZA 30810 XM	240 kg	HZG 30813 XM	HZA 30813 XM
Zusatzboden inkl. 4 Fachbodenträgern	300 mm	220 kg	Z 07530 M / 040		220 kg	Z 10030 M / 040		200 kg	Z 13030 M / 040	
	400 mm	225 kg	Z 07540 M / 040		225 kg	Z 10040 M / 040		215 kg	Z 13040 M / 040	
	500 mm	230 kg	Z 07550 M / 040		230 kg	Z 10050 M / 040		230 kg	Z 13050 M / 040	
	600 mm	240 kg	Z 07560 M / 040		240 kg	Z 10060 M / 040		240 kg	Z 13060 M / 040	
	800 mm	230 kg	Z 07580 M / 040		230 kg	Z 10080 M / 040		240 kg	Z 13080 M / 040	

# NET-RACK®

Lager- und Fördertechnik GmbH



Breite		750 mm			1000 mm			1300 mm		
Höhe	Tiefe	Fachlast	Grundregal	Anbauregal	Fachlast	Grundregal	Anbauregal	Fachlast	Grundregal	Anbauregal

bis 330 kg Fachlast		Profile und Böden verzinkt								
2000 mm mit 5 Böden Feldlast: 3000 kg	300 mm	300 kg	HZG 20307 XS	HZA 20307 XS	300 kg	HZG 20310 XS	HZA 20310 XS	300 kg	HZG 20313 XS	HZA 20313 XS
	400 mm	300 kg	HZG 20407 XS	HZA 20407 XS	315 kg	HZG 20410 XS	HZA 20410 XS	315 kg	HZG 20413 XS	HZA 20413 XS
	500 mm	300 kg	HZG 20507 XS	HZA 20507 XS	330 kg	HZG 20510 XS	HZA 20510 XS	330 kg	HZG 20513 XS	HZA 20513 XS
	600 mm	300 kg	HZG 20607 XS	HZA 20607 XS	330 kg	HZG 20610 XS	HZA 20610 XS	330 kg	HZG 20613 XS	HZA 20613 XS
	800 mm	300 kg	HZG 20807 XS	HZA 20807 XS	330 kg	HZG 20810 XS	HZA 20810 XS	330 kg	HZG 20813 XS	HZA 20813 XS
2500 mm mit 6 Böden Feldlast: 2500 kg	300 mm	300 kg	HZG 25307 XS	HZA 25307 XS	300 kg	HZG 25310 XS	HZA 25310 XS	300 kg	HZG 25313 XS	HZA 25313 XS
	400 mm	300 kg	HZG 25407 XS	HZA 25407 XS	315 kg	HZG 25410 XS	HZA 25410 XS	315 kg	HZG 25413 XS	HZA 25413 XS
	500 mm	300 kg	HZG 25507 XS	HZA 25507 XS	330 kg	HZG 25510 XS	HZA 25510 XS	330 kg	HZG 25513 XS	HZA 25513 XS
	600 mm	300 kg	HZG 25607 XS	HZA 25607 XS	330 kg	HZG 25610 XS	HZA 25610 XS	330 kg	HZG 25613 XS	HZA 25613 XS
	800 mm	300 kg	HZG 25807 XS	HZA 25807 XS	330 kg	HZG 25810 XS	HZA 25810 XS	330 kg	HZG 25813 XS	HZA 25813 XS
3000 mm mit 7 Böden Feldlast: 2100 kg	300 mm	300 kg	HZG 30307 XS	HZA 30307 XS	300 kg	HZG 30310 XS	HZA 30310 XS	300 kg	HZG 30313 XS	HZA 30313 XS
	400 mm	300 kg	HZG 30407 XS	HZA 30407 XS	315 kg	HZG 30410 XS	HZA 30410 XS	315 kg	HZG 30413 XS	HZA 30413 XS
	500 mm	300 kg	HZG 30507 XS	HZA 30507 XS	330 kg	HZG 30510 XS	HZA 30510 XS	330 kg	HZG 30513 XS	HZA 30513 XS
	600 mm	300 kg	HZG 30607 XS	HZA 30607 XS	330 kg	HZG 30610 XS	HZA 30610 XS	330 kg	HZG 30613 XS	HZA 30613 XS
	800 mm	300 kg	HZG 30807 XS	HZA 30807 XS	330 kg	HZG 30810 XS	HZA 30810 XS	330 kg	HZG 30813 XS	HZA 30813 XS
Zusatzboden inkl. 4 Fachbodenträgern	300 mm	300 kg	Z 07530 S / 040		300 kg	Z 10030 S / 040		300 kg	Z 13030 S / 040	
	400 mm	300 kg	Z 07540 S / 040		315 kg	Z 10040 S / 040		315 kg	Z 13040 S / 040	
	500 mm	300 kg	Z 07550 S / 040		330 kg	Z 10050 S / 040		330 kg	Z 13050 S / 040	
	600 mm	300 kg	Z 07560 S / 040		330 kg	Z 10060 S / 040		330 kg	Z 13060 S / 040	
	800 mm	300 kg	Z 07580 S / 040		330 kg	Z 10080 S / 040		330 kg	Z 13080 S / 040	



## → Vorteile

- Oberfläche: **RAL 7035 lichtgrau** (verzinkt + zusätzliche Kunststoffbeschichtung)
- **3 Bodenbreiten**
- **Bis 330 kg** Belastung pro Boden bei gleichmäßiger Belastung
- **Flexibel:** Böden im Abstand von 25 mm höhenverstellbar (schraublos)
- **Schnelle Steckmontage**
- **Beliebig erweiterbar** - auch nachträglich

## → Info

- Einseitige Nutzung
- Ausführung mit Diagonalstreben
- Bodenkante 40 mm hoch

### Sicherheit:

Regale mit einem Höhen-/ Tiefenverhältnis **größer als 5:1** müssen gegen Kippen gesichert werden (DGUV Regel 108-007).

### Beispiele:

2500 mm (H) : 435 mm (T) = 5,75  
Das Regal ist zu sichern.

2000 mm (H) : 635 mm (T) = 3,15

Das Regal benötigt keine Sicherung.



### Außenmaße:

Breiten: Grundregal 810 / 1060 / 1360 mm  
Anbauregal 760 / 1010 / 1310 mm

Tiefen: Bodentiefe + 35 mm

# NET-RACK®

Lager- und Fördertechnik GmbH



Breite		750 mm			1000 mm			1300 mm		
Höhe	Tiefe	Fachlast	Grundregal	Anbauregal	Fachlast	Grundregal	Anbauregal	Fachlast	Grundregal	Anbauregal



bis 190 kg Fachlast

Profile und Böden RAL 7035 lichtgrau

2000 mm mit 5 Böden Feldlast: 1600 kg	300 mm	150 kg	HKG 20307 XL	HKA 20307 XL	150 kg	HKG 20310 XL	HKA 20310 XL	175 kg	HKG 20313 XL	HKA 20313 XL
	400 mm	145 kg	HKG 20407 XL	HKA 20407 XL	145 kg	HKG 20410 XL	HKA 20410 XL	180 kg	HKG 20413 XL	HKA 20413 XL
	500 mm	140 kg	HKG 20507 XL	HKA 20507 XL	140 kg	HKG 20510 XL	HKA 20510 XL	185 kg	HKG 20513 XL	HKA 20513 XL
	600 mm	140 kg	HKG 20607 XL	HKA 20607 XL	140 kg	HKG 20610 XL	HKA 20610 XL	190 kg	HKG 20613 XL	HKA 20613 XL
	800 mm	130 kg	HKG 20807 XL	HKA 20807 XL	130 kg	HKG 20810 XL	HKA 20810 XL	190 kg	HKG 20813 XL	HKA 20813 XL
2500 mm mit 6 Böden Feldlast: 1000 kg	300 mm	150 kg	HKG 25307 XL	HKA 25307 XL	150 kg	HKG 25310 XL	HKA 25310 XL	175 kg	HKG 25313 XL	HKA 25313 XL
	400 mm	145 kg	HKG 25407 XL	HKA 25407 XL	145 kg	HKG 25410 XL	HKA 25410 XL	180 kg	HKG 25413 XL	HKA 25413 XL
	500 mm	140 kg	HKG 25507 XL	HKA 25507 XL	140 kg	HKG 25510 XL	HKA 25510 XL	185 kg	HKG 25513 XL	HKA 25513 XL
	600 mm	140 kg	HKG 25607 XL	HKA 25607 XL	140 kg	HKG 25610 XL	HKA 25610 XL	190 kg	HKG 25613 XL	HKA 25613 XL
	800 mm	130 kg	HKG 25807 XL	HKA 25807 XL	130 kg	HKG 25810 XL	HKA 25810 XL	190 kg	HKG 25813 XL	HKA 25813 XL
3000 mm mit 7 Böden Feldlast: 1700 kg	300 mm	150 kg	HKG 30307 XL	HKA 30307 XL	150 kg	HKG 30310 XL	HKA 30310 XL	175 kg	HKG 30313 XL	HKA 30313 XL
	400 mm	145 kg	HKG 30407 XL	HKA 30407 XL	145 kg	HKG 30410 XL	HKA 30410 XL	180 kg	HKG 30413 XL	HKA 30413 XL
	500 mm	140 kg	HKG 30507 XL	HKA 30507 XL	140 kg	HKG 30510 XL	HKA 30510 XL	185 kg	HKG 30513 XL	HKA 30513 XL
	600 mm	140 kg	HKG 30607 XL	HKA 30607 XL	140 kg	HKG 30610 XL	HKA 30610 XL	190 kg	HKG 30613 XL	HKA 30613 XL
	800 mm	130 kg	HKG 30807 XL	HKA 30807 XL	130 kg	HKG 30810 XL	HKA 30810 XL	190 kg	HKG 30813 XL	HKA 30813 XL
Zusatzböden inkl. 4 Fachbodenträgern	300 mm	150 kg	K 07530 L / 040		150 kg	K 10030 L / 040		175 kg	K 13030 L / 040	
	400 mm	145 kg	K 07540 L / 040		145 kg	K 10040 L / 040		180 kg	K 13040 L / 040	
	500 mm	140 kg	K 07550 L / 040		140 kg	K 10050 L / 040		185 kg	K 13050 L / 040	
	600 mm	140 kg	K 07560 L / 040		140 kg	K 10060 L / 040		190 kg	K 13060 L / 040	
	800 mm	130 kg	K 07580 L / 040		130 kg	K 10080 L / 040		190 kg	K 13080 L / 040	



bis 240 kg Fachlast

Profile und Böden RAL 7035 lichtgrau

2000 mm mit 5 Böden Feldlast: 1600 kg	300 mm	220 kg	HKG 20307 XM	HKA 20307 XM	220 kg	HKG 20310 XM	HKA 20310 XM	200 kg	HKG 20313 XM	HKA 20313 XM
	400 mm	225 kg	HKG 20407 XM	HKA 20407 XM	225 kg	HKG 20410 XM	HKA 20410 XM	215 kg	HKG 20413 XM	HKA 20413 XM
	500 mm	230 kg	HKG 20507 XM	HKA 20507 XM	230 kg	HKG 20510 XM	HKA 20510 XM	230 kg	HKG 20513 XM	HKA 20513 XM
	600 mm	240 kg	HKG 20607 XM	HKA 20607 XM	240 kg	HKG 20610 XM	HKA 20610 XM	240 kg	HKG 20613 XM	HKA 20613 XM
	800 mm	230 kg	HKG 20807 XM	HKA 20807 XM	230 kg	HKG 20810 XM	HKA 20810 XM	240 kg	HKG 20813 XM	HKA 20813 XM
2500 mm mit 6 Böden Feldlast: 2500 kg	300 mm	220 kg	HKG 25307 XM	HKA 25307 XM	220 kg	HKG 25310 XM	HKA 25310 XM	200 kg	HKG 25313 XM	HKA 25313 XM
	400 mm	225 kg	HKG 25407 XM	HKA 25407 XM	225 kg	HKG 25410 XM	HKA 25410 XM	215 kg	HKG 25413 XM	HKA 25413 XM
	500 mm	230 kg	HKG 25507 XM	HKA 25507 XM	230 kg	HKG 25510 XM	HKA 25510 XM	230 kg	HKG 25513 XM	HKA 25513 XM
	600 mm	240 kg	HKG 25607 XM	HKA 25607 XM	240 kg	HKG 25610 XM	HKA 25610 XM	240 kg	HKG 25613 XM	HKA 25613 XM
	800 mm	230 kg	HKG 25807 XM	HKA 25807 XM	230 kg	HKG 25810 XM	HKA 25810 XM	240 kg	HKG 25813 XM	HKA 25813 XM
3000 mm mit 7 Böden Feldlast: 1700 kg	300 mm	220 kg	HKG 30307 XM	HKA 30307 XM	220 kg	HKG 30310 XM	HKA 30310 XM	200 kg	HKG 30313 XM	HKA 30313 XM
	400 mm	225 kg	HKG 30407 XM	HKA 30407 XM	225 kg	HKG 30410 XM	HKA 30410 XM	215 kg	HKG 30413 XM	HKA 30413 XM
	500 mm	230 kg	HKG 30507 XM	HKA 30507 XM	230 kg	HKG 30510 XM	HKA 30510 XM	230 kg	HKG 30513 XM	HKA 30513 XM
	600 mm	240 kg	HKG 30607 XM	HKA 30607 XM	240 kg	HKG 30610 XM	HKA 30610 XM	240 kg	HKG 30613 XM	HKA 30613 XM
	800 mm	230 kg	HKG 30807 XM	HKA 30807 XM	230 kg	HKG 30810 XM	HKA 30810 XM	240 kg	HKG 30813 XM	HKA 30813 XM
Zusatzböden inkl. 4 Fachbodenträgern	300 mm	220 kg	K 07530 M / 040		220 kg	K 10030 M / 040		200 kg	K 13030 M / 040	
	400 mm	225 kg	K 07540 M / 040		225 kg	K 10040 M / 040		215 kg	K 13040 M / 040	
	500 mm	230 kg	K 07550 M / 040		230 kg	K 10050 M / 040		230 kg	K 13050 M / 040	
	600 mm	240 kg	K 07560 M / 040		240 kg	K 10060 M / 040		240 kg	K 13060 M / 040	
	800 mm	230 kg	K 07580 M / 040		230 kg	K 10080 M / 040		240 kg	K 13080 M / 040	

# NET-RACK®

Lager- und Fördertechnik GmbH



Breite		750 mm			1000 mm			1300 mm		
Höhe	Tiefe	Fachlast	Grundregal	Anbauregal	Fachlast	Grundregal	Anbauregal	Fachlast	Grundregal	Anbauregal

**bis 330 kg Fachlast** Profile und Böden RAL 7035 lichtgrau

<b>2000 mm</b> mit 5 Böden Feldlast: 3000 kg	300 mm	300 kg	HKG 20307 XS	HKA 20307 XS	300 kg	HKG 20310 XS	HKA 20310 XS	300 kg	HKG 20313 XS	HKA 20313 XS
	400 mm	300 kg	HKG 20407 XS	HKA 20407 XS	315 kg	HKG 20410 XS	HKA 20410 XS	315 kg	HKG 20413 XS	HKA 20413 XS
	500 mm	300 kg	HKG 20507 XS	HKA 20507 XS	330 kg	HKG 20510 XS	HKA 20510 XS	330 kg	HKG 20513 XS	HKA 20513 XS
	600 mm	300 kg	HKG 20607 XS	HKA 20607 XS	330 kg	HKG 20610 XS	HKA 20610 XS	330 kg	HKG 20613 XS	HKA 20613 XS
	800 mm	300 kg	HKG 20807 XS	HKA 20807 XS	330 kg	HKG 20810 XS	HKA 20810 XS	330 kg	HKG 20813 XS	HKA 20813 XS
<b>2500 mm</b> mit 6 Böden Feldlast: 2500 kg	300 mm	300 kg	HKG 25307 XS	HKA 25307 XS	300 kg	HKG 25310 XS	HKA 25310 XS	300 kg	HKG 25313 XS	HKA 25313 XS
	400 mm	300 kg	HKG 25407 XS	HKA 25407 XS	315 kg	HKG 25410 XS	HKA 25410 XS	315 kg	HKG 25413 XS	HKA 25413 XS
	500 mm	300 kg	HKG 25507 XS	HKA 25507 XS	330 kg	HKG 25510 XS	HKA 25510 XS	330 kg	HKG 25513 XS	HKA 25513 XS
	600 mm	300 kg	HKG 25607 XS	HKA 25607 XS	330 kg	HKG 25610 XS	HKA 25610 XS	330 kg	HKG 25613 XS	HKA 25613 XS
	800 mm	300 kg	HKG 25807 XS	HKA 25807 XS	330 kg	HKG 25810 XS	HKA 25810 XS	330 kg	HKG 25813 XS	HKA 25813 XS
<b>3000 mm</b> mit 7 Böden Feldlast: 2100 kg	300 mm	300 kg	HKG 30307 XS	HKA 30307 XS	300 kg	HKG 30310 XS	HKA 30310 XS	300 kg	HKG 30313 XS	HKA 30313 XS
	400 mm	300 kg	HKG 30407 XS	HKA 30407 XS	315 kg	HKG 30410 XS	HKA 30410 XS	315 kg	HKG 30413 XS	HKA 30413 XS
	500 mm	300 kg	HKG 30507 XS	HKA 30507 XS	330 kg	HKG 30510 XS	HKA 30510 XS	330 kg	HKG 30513 XS	HKA 30513 XS
	600 mm	300 kg	HKG 30607 XS	HKA 30607 XS	330 kg	HKG 30610 XS	HKA 30610 XS	330 kg	HKG 30613 XS	HKA 30613 XS
	800 mm	300 kg	HKG 30807 XS	HKA 30807 XS	330 kg	HKG 30810 XS	HKA 30810 XS	330 kg	HKG 30813 XS	HKA 30813 XS
<b>Zusatzböden</b>  inkl. 4 Fachbodenträgern	300 mm	300 kg	K 07530 S / 040		300 kg	K 10030 S / 040		300 kg	K 13030 S / 040	
	400 mm	300 kg	K 07540 S / 040		315 kg	K 10040 S / 040		315 kg	K 13040 S / 040	
	500 mm	300 kg	K 07550 S / 040		330 kg	K 10050 S / 040		330 kg	K 13050 S / 040	
	600 mm	300 kg	K 07560 S / 040		330 kg	K 10060 S / 040		330 kg	K 13060 S / 040	
	800 mm	300 kg	K 07580 S / 040		330 kg	K 10080 S / 040		330 kg	K 13080 S / 040	



## → Vorteile

- Oberfläche: **Farbige Profile und verzinkte Fachböden** (Profile verzinkt + zusätzliche, farbige Kunststoffbeschichtung in blau oder anthrazit)
- **3 Bodenbreiten**
- **Bis 190 kg** Belastung pro Boden bei gleichmäßiger Belastung
- **Flexibel:** Böden im Abstand von 25 mm höhenverstellbar (schraublos)
- **Schnelle Steckmontage**
- **Beliebig erweiterbar** - auch nachträglich

## → Info

- Einseitige Nutzung
- Ausführung mit Diagonalstreben
- Bodenkante 40 mm hoch

### Sicherheit:

Regale mit einem Höhen-/ Tiefenverhältnis **größer als 5:1** müssen gegen Kippen gesichert werden (DGUV Regel 108-007).

### Beispiele:

2500 mm (H) : 435 mm (T) = 5,75  
Das Regal ist zu sichern.

2000 mm (H) : 635 mm (T) = 3,15  
Das Regal benötigt keine Sicherung.



### Außenmaße:

Breiten: Grundregal 810 / 1060 / 1360 mm  
Anbauregal 760 / 1010 / 1310 mm  
Tiefen: Bodentiefe + 35 mm

# NET-RACK®

Lager- und Fördertechnik GmbH



Breite		750 mm			1000 mm			1300 mm		
Höhe	Tiefe	Fachlast	Grundregal	Anbauregal	Fachlast	Grundregal	Anbauregal	Fachlast	Grundregal	Anbauregal

**bis 190 kg Fachlast** Profile RAL 5010 enzianblau, Böden verzinkt

2000 mm mit 5 Böden Feldlast: 1600 kg	300 mm	150 kg	HEG 203007 XL	HEA 203007 XL	150 kg	HEG 203010 XL	HEA 203010 XL	175 kg	HEG 203013 XL	HEA 203013 XL
	400 mm	145 kg	HEG 204007 XL	HEA 204007 XL	145 kg	HEG 204010 XL	HEA 204010 XL	180 kg	HEG 204013 XL	HEA 204013 XL
	500 mm	140 kg	HEG 205007 XL	HEA 205007 XL	140 kg	HEG 205010 XL	HEA 205010 XL	185 kg	HEG 205013 XL	HEA 205013 XL
	600 mm	140 kg	HEG 206007 XL	HEA 206007 XL	140 kg	HEG 206010 XL	HEA 206010 XL	190 kg	HEG 206013 XL	HEA 206013 XL
	800 mm	130 kg	HEG 208007 XL	HEA 208007 XL	130 kg	HEG 208010 XL	HEA 208010 XL	190 kg	HEG 208013 XL	HEA 208013 XL
2500 mm mit 6 Böden Feldlast: 1000 kg	300 mm	150 kg	HEG 253007 XL	HEA 253007 XL	150 kg	HEG 253010 XL	HEA 253010 XL	175 kg	HEG 253013 XL	HEA 253013 XL
	400 mm	145 kg	HEG 254007 XL	HEA 254007 XL	145 kg	HEG 254010 XL	HEA 254010 XL	180 kg	HEG 254013 XL	HEA 254013 XL
	500 mm	140 kg	HEG 255007 XL	HEA 255007 XL	140 kg	HEG 255010 XL	HEA 255010 XL	185 kg	HEG 255013 XL	HEA 255013 XL
	600 mm	140 kg	HEG 256007 XL	HEA 256007 XL	140 kg	HEG 256010 XL	HEA 256010 XL	190 kg	HEG 256013 XL	HEA 256013 XL
	800 mm	130 kg	HEG 258007 XL	HEA 258007 XL	130 kg	HEG 258010 XL	HEA 258010 XL	190 kg	HEG 258013 XL	HEA 258013 XL
3000 mm mit 7 Böden Feldlast: 1700 kg	300 mm	150 kg	HEG 303007 XL	HEA 303007 XL	150 kg	HEG 303010 XL	HEA 303010 XL	175 kg	HEG 303013 XL	HEA 303013 XL
	400 mm	145 kg	HEG 304007 XL	HEA 304007 XL	145 kg	HEG 304010 XL	HEA 304010 XL	180 kg	HEG 304013 XL	HEA 304013 XL
	500 mm	140 kg	HEG 305007 XL	HEA 305007 XL	140 kg	HEG 305010 XL	HEA 305010 XL	185 kg	HEG 305013 XL	HEA 305013 XL
	600 mm	140 kg	HEG 306007 XL	HEA 306007 XL	140 kg	HEG 306010 XL	HEA 306010 XL	190 kg	HEG 306013 XL	HEA 306013 XL
	800 mm	130 kg	HEG 308007 XL	HEA 308007 XL	130 kg	HEG 308010 XL	HEA 308010 XL	190 kg	HEG 308013 XL	HEA 308013 XL

**bis 190 kg Fachlast** Profile RAL 7016 anthrazitgrau, Böden verzinkt

2000 mm mit 5 Böden Feldlast: 1600 kg	300 mm	150 kg	HAG 203007 XL	HAA 203007 XL	150 kg	HAG 203010 XL	HAA 203010 XL	175 kg	HAG 203013 XL	HAA 203013 XL
	400 mm	145 kg	HAG 204007 XL	HAA 204007 XL	145 kg	HAG 204010 XL	HAA 204010 XL	180 kg	HAG 204013 XL	HAA 204013 XL
	500 mm	140 kg	HAG 205007 XL	HAA 205007 XL	140 kg	HAG 205010 XL	HAA 205010 XL	185 kg	HAG 205013 XL	HAA 205013 XL
	600 mm	140 kg	HAG 206007 XL	HAA 206007 XL	140 kg	HAG 206010 XL	HAA 206010 XL	190 kg	HAG 206013 XL	HAA 206013 XL
	800 mm	130 kg	HAG 208007 XL	HAA 208007 XL	130 kg	HAG 208010 XL	HAA 208010 XL	190 kg	HAG 208013 XL	HAA 208013 XL
2500 mm mit 6 Böden Feldlast: 1000 kg	300 mm	150 kg	HAG 253007 XL	HAA 253007 XL	150 kg	HAG 253010 XL	HAA 253010 XL	175 kg	HAG 253013 XL	HAA 253013 XL
	400 mm	145 kg	HAG 254007 XL	HAA 254007 XL	145 kg	HAG 254010 XL	HAA 254010 XL	180 kg	HAG 254013 XL	HAA 254013 XL
	500 mm	140 kg	HAG 255007 XL	HAA 255007 XL	140 kg	HAG 255010 XL	HAA 255010 XL	185 kg	HAG 255013 XL	HAA 255013 XL
	600 mm	140 kg	HAG 256007 XL	HAA 256007 XL	140 kg	HAG 256010 XL	HAA 256010 XL	190 kg	HAG 256013 XL	HAA 256013 XL
	800 mm	130 kg	HAG 258007 XL	HAA 258007 XL	130 kg	HAG 258010 XL	HAA 258010 XL	190 kg	HAG 258013 XL	HAA 258013 XL
3000 mm mit 7 Böden Feldlast: 1700 kg	300 mm	150 kg	HAG 303007 XL	HAA 303007 XL	150 kg	HAG 303010 XL	HAA 303010 XL	175 kg	HAG 303013 XL	HAA 303013 XL
	400 mm	145 kg	HAG 304007 XL	HAA 304007 XL	145 kg	HAG 304010 XL	HAA 304010 XL	180 kg	HAG 304013 XL	HAA 304013 XL
	500 mm	140 kg	HAG 305007 XL	HAA 305007 XL	140 kg	HAG 305010 XL	HAA 305010 XL	185 kg	HAG 305013 XL	HAA 305013 XL
	600 mm	140 kg	HAG 306007 XL	HAA 306007 XL	140 kg	HAG 306010 XL	HAA 306010 XL	190 kg	HAG 306013 XL	HAA 306013 XL
	800 mm	130 kg	HAG 308007 XL	HAA 308007 XL	130 kg	HAG 308010 XL	HAA 308010 XL	190 kg	HAG 308013 XL	HAA 308013 XL

**Zusatzböden, verzinkt**

Zusatzböden inkl. 4 Fachbodenträgern	300 mm	150 kg	Z 07530 L / 040	150 kg	Z 10030 L / 040	175 kg	Z 13030 L / 040
	400 mm	145 kg	Z 07540 L / 040	145 kg	Z 10040 L / 040	180 kg	Z 13040 L / 040
	500 mm	140 kg	Z 07550 L / 040	140 kg	Z 10050 L / 040	185 kg	Z 13050 L / 040
	600 mm	140 kg	Z 07560 L / 040	140 kg	Z 10060 L / 040	190 kg	Z 13060 L / 040
	800 mm	130 kg	Z 07580 L / 040	130 kg	Z 10080 L / 040	190 kg	Z 13080 L / 040

**Wunschfarben für Ihre Regale.** So individuell Ihr Geschmack - so individuell Ihre Einrichtung. Wir schaffen die Möglichkeit sich ganz nach Ihren Wünschen einzurichten (gegen Mehrpreis). Viele RAL-Farben auf Lager. Sprechen Sie uns an.





### → Vorteile

- Oberfläche: **Verzinkt**
- **3 Bodenbreiten**
- **Bis 330 kg** Belastung pro Boden bei gleichmäßiger Belastung
- **Von beiden Seiten bedienbar** - daher ideal für die Stellweise in Gängen
- **Flexibel:** Böden im Abstand von 25 mm höhenverstellbar (schraublos)
- **Schnelle Steckmontage**
- **Beliebig erweiterbar** - auch nachträglich

### → Info

- Beidseitige Nutzung
- Ausführung mit Aussteifungstraversen
- Bodenkante 40 mm hoch

#### Sicherheit:

Regale mit einem Höhen-/ Tiefenverhältnis **größer als 5:1** müssen gegen Kippen gesichert werden (DGUV Regel 108-007).

#### Beispiele:

3000 mm (H) : 335 mm (T) = 8,96  
Das Regal ist zu sichern.

2500 mm (H) : 635 mm (T) = 3,94  
Das Regal benötigt keine Sicherung.



#### Außenmaße:

Breiten: Grundregal 810 / 1060 / 1360 mm  
Anbauregal 760 / 1010 / 1310 mm

Tiefen: Bodentiefe + 35 mm

Weitere Abmessungen auf Anfrage.





Breite		750 mm			1000 mm			1300 mm		
Höhe	Tiefe	Fachlast	Grundregal	Anbauregal	Fachlast	Grundregal	Anbauregal	Fachlast	Grundregal	Anbauregal

**bis 190 kg Fachlast** Profile und Böden verzinkt

2000 mm mit 5 Böden Feldlast: 1200 kg	300 mm	150 kg	HZG 20307 AL	HZA 20307 AL	150 kg	HZG 20310 AL	HZA 20310 AL	175 kg	HZG 20313 AL	HZA 20313 AL
	400 mm	145 kg	HZG 20407 AL	HZA 20407 AL	145 kg	HZG 20410 AL	HZA 20410 AL	180 kg	HZG 20413 AL	HZA 20413 AL
	500 mm	140 kg	HZG 20507 AL	HZA 20507 AL	140 kg	HZG 20510 AL	HZA 20510 AL	185 kg	HZG 20513 AL	HZA 20513 AL
	600 mm	140 kg	HZG 20607 AL	HZA 20607 AL	140 kg	HZG 20610 AL	HZA 20610 AL	190 kg	HZG 20613 AL	HZA 20613 AL
	800 mm	130 kg	HZG 20807 AL	HZA 20807 AL	130 kg	HZG 20810 AL	HZA 20810 AL	190 kg	HZG 20813 AL	HZA 20813 AL
2500 mm mit 6 Böden Feldlast: 1000 kg	300 mm	150 kg	HZG 25307 AL	HZA 25307 AL	150 kg	HZG 25310 AL	HZA 25310 AL	175 kg	HZG 25313 AL	HZA 25313 AL
	400 mm	145 kg	HZG 25407 AL	HZA 25407 AL	145 kg	HZG 25410 AL	HZA 25410 AL	180 kg	HZG 25413 AL	HZA 25413 AL
	500 mm	140 kg	HZG 25507 AL	HZA 25507 AL	140 kg	HZG 25510 AL	HZA 25510 AL	185 kg	HZG 25513 AL	HZA 25513 AL
	600 mm	140 kg	HZG 25607 AL	HZA 25607 AL	140 kg	HZG 25610 AL	HZA 25610 AL	190 kg	HZG 25613 AL	HZA 25613 AL
	800 mm	130 kg	HZG 25807 AL	HZA 25807 AL	130 kg	HZG 25810 AL	HZA 25810 AL	190 kg	HZG 25813 AL	HZA 25813 AL
3000 mm mit 7 Böden Feldlast: 1300 kg	300 mm	150 kg	HZG 30307 AL	HZA 30307 AL	150 kg	HZG 30310 AL	HZA 30310 AL	175 kg	HZG 30313 AL	HZA 30313 AL
	400 mm	145 kg	HZG 30407 AL	HZA 30407 AL	145 kg	HZG 30410 AL	HZA 30410 AL	180 kg	HZG 30413 AL	HZA 30413 AL
	500 mm	140 kg	HZG 30507 AL	HZA 30507 AL	140 kg	HZG 30510 AL	HZA 30510 AL	185 kg	HZG 30513 AL	HZA 30513 AL
	600 mm	140 kg	HZG 30607 AL	HZA 30607 AL	140 kg	HZG 30610 AL	HZA 30610 AL	190 kg	HZG 30613 AL	HZA 30613 AL
	800 mm	130 kg	HZG 30807 AL	HZA 30807 AL	130 kg	HZG 30810 AL	HZA 30810 AL	190 kg	HZG 30813 AL	HZA 30813 AL
Zusatzboden inkl. 4 Fachbodenträgern	300 mm	150 kg	Z 07530 L / 040		150 kg	Z 10030 L / 040		175 kg	Z 13030 L / 040	
	400 mm	145 kg	Z 07540 L / 040		145 kg	Z 10040 L / 040		180 kg	Z 13040 L / 040	
	500 mm	140 kg	Z 07550 L / 040		140 kg	Z 10050 L / 040		185 kg	Z 13050 L / 040	
	600 mm	140 kg	Z 07560 L / 040		140 kg	Z 10060 L / 040		190 kg	Z 13060 L / 040	
	800 mm	130 kg	Z 07580 L / 040		130 kg	Z 10080 L / 040		190 kg	Z 13080 L / 040	

**bis 240 kg Fachlast** Profile und Böden verzinkt

2000 mm mit 5 Böden Feldlast: 1600 kg	300 mm	220 kg	HZG 20307 AM	HZA 20307 AM	220 kg	HZG 20310 AM	HZA 20310 AM	200 kg	HZG 20313 AM	HZA 20313 AM
	400 mm	225 kg	HZG 20407 AM	HZA 20407 AM	225 kg	HZG 20410 AM	HZA 20410 AM	215 kg	HZG 20413 AM	HZA 20413 AM
	500 mm	230 kg	HZG 20507 AM	HZA 20507 AM	230 kg	HZG 20510 AM	HZA 20510 AM	230 kg	HZG 20513 AM	HZA 20513 AM
	600 mm	240 kg	HZG 20607 AM	HZA 20607 AM	240 kg	HZG 20610 AM	HZA 20610 AM	240 kg	HZG 20613 AM	HZA 20613 AM
	800 mm	230 kg	HZG 20807 AM	HZA 20807 AM	230 kg	HZG 20810 AM	HZA 20810 AM	240 kg	HZG 20813 AM	HZA 20813 AM
2500 mm mit 6 Böden Feldlast: 1800 kg	300 mm	220 kg	HZG 25307 AM	HZA 25307 AM	220 kg	HZG 25310 AM	HZA 25310 AM	200 kg	HZG 25313 AM	HZA 25313 AM
	400 mm	225 kg	HZG 25407 AM	HZA 25407 AM	225 kg	HZG 25410 AM	HZA 25410 AM	215 kg	HZG 25413 AM	HZA 25413 AM
	500 mm	230 kg	HZG 25507 AM	HZA 25507 AM	230 kg	HZG 25510 AM	HZA 25510 AM	230 kg	HZG 25513 AM	HZA 25513 AM
	600 mm	240 kg	HZG 25607 AM	HZA 25607 AM	240 kg	HZG 25610 AM	HZA 25610 AM	240 kg	HZG 25613 AM	HZA 25613 AM
	800 mm	230 kg	HZG 25807 AM	HZA 25807 AM	230 kg	HZG 25810 AM	HZA 25810 AM	240 kg	HZG 25813 AM	HZA 25813 AM
3000 mm mit 7 Böden Feldlast: 1700 kg	300 mm	220 kg	HZG 30307 AM	HZA 30307 AM	220 kg	HZG 30310 AM	HZA 30310 AM	200 kg	HZG 30313 AM	HZA 30313 AM
	400 mm	225 kg	HZG 30407 AM	HZA 30407 AM	225 kg	HZG 30410 AM	HZA 30410 AM	215 kg	HZG 30413 AM	HZA 30413 AM
	500 mm	230 kg	HZG 30507 AM	HZA 30507 AM	230 kg	HZG 30510 AM	HZA 30510 AM	230 kg	HZG 30513 AM	HZA 30513 AM
	600 mm	240 kg	HZG 30607 AM	HZA 30607 AM	240 kg	HZG 30610 AM	HZA 30610 AM	240 kg	HZG 30613 AM	HZA 30613 AM
	800 mm	230 kg	HZG 30807 AM	HZA 30807 AM	230 kg	HZG 30810 AM	HZA 30810 AM	240 kg	HZG 30813 AM	HZA 30813 AM
Zusatzboden inkl. 4 Fachbodenträgern	300 mm	220 kg	Z 07530 M / 040		220 kg	Z 10030 M / 040		200 kg	Z 13030 M / 040	
	400 mm	225 kg	Z 07540 M / 040		225 kg	Z 10040 M / 040		215 kg	Z 13040 M / 040	
	500 mm	230 kg	Z 07550 M / 040		230 kg	Z 10050 M / 040		230 kg	Z 13050 M / 040	
	600 mm	240 kg	Z 07560 M / 040		240 kg	Z 10060 M / 040		240 kg	Z 13060 M / 040	
	800 mm	230 kg	Z 07580 M / 040		230 kg	Z 10080 M / 040		240 kg	Z 13080 M / 040	

# NET-RACK®

Lager- und Fördertechnik GmbH



Breite		750 mm			1000 mm			1300 mm		
Höhe	Tiefe	Fachlast	Grundregal	Anbauregal	Fachlast	Grundregal	Anbauregal	Fachlast	Grundregal	Anbauregal

**S** bis 330 kg Fachlast Profile und Böden verzinkt

2000 mm mit 5 Böden Feldlast: 2100 kg	300 mm	300 kg	HZG 20307 AS	HZA 20307 AS	300 kg	HZG 20310 AS	HZA 20310 AS	300 kg	HZG 20313 AS	HZA 20313 AS
	400 mm	300 kg	HZG 20407 AS	HZA 20407 AS	315 kg	HZG 20410 AS	HZA 20410 AS	315 kg	HZG 20413 AS	HZA 20413 AS
	500 mm	300 kg	HZG 20507 AS	HZA 20507 AS	330 kg	HZG 20510 AS	HZA 20510 AS	330 kg	HZG 20513 AS	HZA 20513 AS
	600 mm	300 kg	HZG 20607 AS	HZA 20607 AS	330 kg	HZG 20610 AS	HZA 20610 AS	330 kg	HZG 20613 AS	HZA 20613 AS
	800 mm	300 kg	HZG 20807 AS	HZA 20807 AS	330 kg	HZG 20810 AS	HZA 20810 AS	330 kg	HZG 20813 AS	HZA 20813 AS
2500 mm mit 6 Böden Feldlast: 2100 kg	300 mm	300 kg	HZG 25307 AS	HZA 25307 AS	300 kg	HZG 25310 AS	HZA 25310 AS	300 kg	HZG 25313 AS	HZA 25313 AS
	400 mm	300 kg	HZG 25407 AS	HZA 25407 AS	315 kg	HZG 25410 AS	HZA 25410 AS	315 kg	HZG 25413 AS	HZA 25413 AS
	500 mm	300 kg	HZG 25507 AS	HZA 25507 AS	330 kg	HZG 25510 AS	HZA 25510 AS	330 kg	HZG 25513 AS	HZA 25513 AS
	600 mm	300 kg	HZG 25607 AS	HZA 25607 AS	330 kg	HZG 25610 AS	HZA 25610 AS	330 kg	HZG 25613 AS	HZA 25613 AS
	800 mm	300 kg	HZG 25807 AS	HZA 25807 AS	330 kg	HZG 25810 AS	HZA 25810 AS	330 kg	HZG 25813 AS	HZA 25813 AS
3000 mm mit 7 Böden Feldlast: 2400 kg	300 mm	300 kg	HZG 30307 AS	HZA 30307 AS	300 kg	HZG 30310 AS	HZA 30310 AS	300 kg	HZG 30313 AS	HZA 30313 AS
	400 mm	300 kg	HZG 30407 AS	HZA 30407 AS	315 kg	HZG 30410 AS	HZA 30410 AS	315 kg	HZG 30413 AS	HZA 30413 AS
	500 mm	300 kg	HZG 30507 AS	HZA 30507 AS	330 kg	HZG 30510 AS	HZA 30510 AS	330 kg	HZG 30513 AS	HZA 30513 AS
	600 mm	300 kg	HZG 30607 AS	HZA 30607 AS	330 kg	HZG 30610 AS	HZA 30610 AS	330 kg	HZG 30613 AS	HZA 30613 AS
	800 mm	300 kg	HZG 30807 AS	HZA 30807 AS	330 kg	HZG 30810 AS	HZA 30810 AS	330 kg	HZG 30813 AS	HZA 30813 AS
Zusatzboden inkl. 4 Fachbodenträgern	300 mm	300 kg	Z 07530 S / 040		300 kg	Z 10030 S / 040		300 kg	Z 13030 S / 040	
	400 mm	300 kg	Z 07540 S / 040		315 kg	Z 10040 S / 040		315 kg	Z 13040 S / 040	
	500 mm	300 kg	Z 07550 S / 040		330 kg	Z 10050 S / 040		330 kg	Z 13050 S / 040	
	600 mm	300 kg	Z 07560 S / 040		330 kg	Z 10060 S / 040		330 kg	Z 13060 S / 040	
	800 mm	300 kg	Z 07580 S / 040		330 kg	Z 10080 S / 040		330 kg	Z 13080 S / 040	



## → Vorteile

- Oberfläche: **RAL 7035 lichtgrau** (verzinkt + zusätzliche Kunststoffbeschichtung)
- **3 Bodenbreiten**
- **Bis 330 kg** Belastung pro Boden bei gleichmäßiger Belastung
- **Von beiden Seiten bedienbar** - daher ideal für die Stellweise in Gängen
- **Flexibel:** Böden im Abstand von 25 mm höhenverstellbar (schraublos)
- **Schnelle Steckmontage**
- **Beliebig erweiterbar** - auch nachträglich

## → Info

- Beidseitige Nutzung
- Ausführung mit Aussteifungstraversen
- Bodenkante 40 mm hoch

### Sicherheit:

Regale mit einem Höhen-/ Tiefenverhältnis **größer als 5:1** müssen gegen Kippen gesichert werden (DGUV Regel 108-007).

### Beispiele:

3000 mm (H) : 335 mm (T) = 8,96

Das Regal ist zu sichern.

2500 mm (H) : 635 mm (T) = 3,94

Das Regal benötigt keine Sicherung.



### Außenmaße:

Breiten: Grundregal 810 / 1060 / 1360 mm  
Anbauregal 760 / 1010 / 1310 mm

Tiefen: Bodentiefe + 35 mm

Weitere Abmessungen auf Anfrage.

# NET-RACK®

Lager- und Fördertechnik GmbH



RAL 7035  
lichtgrau

Breite		750 mm			1000 mm			1300 mm		
Höhe	Tiefe	Fachlast	Grundregal	Anbauregal	Fachlast	Grundregal	Anbauregal	Fachlast	Grundregal	Anbauregal



bis 190 kg Fachlast

Profile und Böden RAL 7035 lichtgrau

2000 mm mit 5 Böden Feldlast: 1200 kg	300 mm	150 kg	HKG 20307 AL	HKA 20307 AL	150 kg	HKG 20310 AL	HKA 20310 AL	175 kg	HKG 20313 AL	HKA 20313 AL
	400 mm	145 kg	HKG 20407 AL	HKA 20407 AL	145 kg	HKG 20410 AL	HKA 20410 AL	180 kg	HKG 20413 AL	HKA 20413 AL
	500 mm	140 kg	HKG 20507 AL	HKA 20507 AL	140 kg	HKG 20510 AL	HKA 20510 AL	185 kg	HKG 20513 AL	HKA 20513 AL
	600 mm	140 kg	HKG 20607 AL	HKA 20607 AL	140 kg	HKG 20610 AL	HKA 20610 AL	190 kg	HKG 20613 AL	HKA 20613 AL
	800 mm	130 kg	HKG 20807 AL	HKA 20807 AL	130 kg	HKG 20810 AL	HKA 20810 AL	190 kg	HKG 20813 AL	HKA 20813 AL
2500 mm mit 6 Böden Feldlast: 1000 kg	300 mm	150 kg	HKG 25307 AL	HKA 25307 AL	150 kg	HKG 25310 AL	HKA 25310 AL	175 kg	HKG 25313 AL	HKA 25313 AL
	400 mm	145 kg	HKG 25407 AL	HKA 25407 AL	145 kg	HKG 25410 AL	HKA 25410 AL	180 kg	HKG 25413 AL	HKA 25413 AL
	500 mm	140 kg	HKG 25507 AL	HKA 25507 AL	140 kg	HKG 25510 AL	HKA 25510 AL	185 kg	HKG 25513 AL	HKA 25513 AL
	600 mm	140 kg	HKG 25607 AL	HKA 25607 AL	140 kg	HKG 25610 AL	HKA 25610 AL	190 kg	HKG 25613 AL	HKA 25613 AL
	800 mm	130 kg	HKG 25807 AL	HKA 25807 AL	130 kg	HKG 25810 AL	HKA 25810 AL	190 kg	HKG 25813 AL	HKA 25813 AL
3000 mm mit 7 Böden Feldlast: 1300 kg	300 mm	150 kg	HKG 30307 AL	HKA 30307 AL	150 kg	HKG 30310 AL	HKA 30310 AL	175 kg	HKG 30313 AL	HKA 30313 AL
	400 mm	145 kg	HKG 30407 AL	HKA 30407 AL	145 kg	HKG 30410 AL	HKA 30410 AL	180 kg	HKG 30413 AL	HKA 30413 AL
	500 mm	140 kg	HKG 30507 AL	HKA 30507 AL	140 kg	HKG 30510 AL	HKA 30510 AL	185 kg	HKG 30513 AL	HKA 30513 AL
	600 mm	140 kg	HKG 30607 AL	HKA 30607 AL	140 kg	HKG 30610 AL	HKA 30610 AL	190 kg	HKG 30613 AL	HKA 30613 AL
	800 mm	130 kg	HKG 30807 AL	HKA 30807 AL	130 kg	HKG 30810 AL	HKA 30810 AL	190 kg	HKG 30813 AL	HKA 30813 AL
Zusatzböden inkl. 4 Fachbodenträgern	300 mm	150 kg	K 07530 L / 040		150 kg	K 10030 L / 040		175 kg	K 13030 L / 040	
	400 mm	145 kg	K 07540 L / 040		145 kg	K 10040 L / 040		180 kg	K 13040 L / 040	
	500 mm	140 kg	K 07550 L / 040		140 kg	K 10050 L / 040		185 kg	K 13050 L / 040	
	600 mm	140 kg	K 07560 L / 040		140 kg	K 10060 L / 040		190 kg	K 13060 L / 040	
	800 mm	130 kg	K 07580 L / 040		130 kg	K 10080 L / 040		190 kg	K 13080 L / 040	



bis 240 kg Fachlast

Profile und Böden RAL 7035 lichtgrau

2000 mm mit 5 Böden Feldlast: 1600 kg	300 mm	220 kg	HKG 20307 AM	HKA 20307 AM	220 kg	HKG 20310 AM	HKA 20310 AM	200 kg	HKG 20313 AM	HKA 20313 AM
	400 mm	225 kg	HKG 20407 AM	HKA 20407 AM	225 kg	HKG 20410 AM	HKA 20410 AM	215 kg	HKG 20413 AM	HKA 20413 AM
	500 mm	230 kg	HKG 20507 AM	HKA 20507 AM	230 kg	HKG 20510 AM	HKA 20510 AM	230 kg	HKG 20513 AM	HKA 20513 AM
	600 mm	240 kg	HKG 20607 AM	HKA 20607 AM	240 kg	HKG 20610 AM	HKA 20610 AM	240 kg	HKG 20613 AM	HKA 20613 AM
	800 mm	230 kg	HKG 20807 AM	HKA 20807 AM	230 kg	HKG 20810 AM	HKA 20810 AM	240 kg	HKG 20813 AM	HKA 20813 AM
2500 mm mit 6 Böden Feldlast: 1800 kg	300 mm	220 kg	HKG 25307 AM	HKA 25307 AM	220 kg	HKG 25310 AM	HKA 25310 AM	200 kg	HKG 25313 AM	HKA 25313 AM
	400 mm	225 kg	HKG 25407 AM	HKA 25407 AM	225 kg	HKG 25410 AM	HKA 25410 AM	215 kg	HKG 25413 AM	HKA 25413 AM
	500 mm	230 kg	HKG 25507 AM	HKA 25507 AM	230 kg	HKG 25510 AM	HKA 25510 AM	230 kg	HKG 25513 AM	HKA 25513 AM
	600 mm	240 kg	HKG 25607 AM	HKA 25607 AM	240 kg	HKG 25610 AM	HKA 25610 AM	240 kg	HKG 25613 AM	HKA 25613 AM
	800 mm	230 kg	HKG 25807 AM	HKA 25807 AM	230 kg	HKG 25810 AM	HKA 25810 AM	240 kg	HKG 25813 AM	HKA 25813 AM
3000 mm mit 7 Böden Feldlast: 1700 kg	300 mm	220 kg	HKG 30307 AM	HKA 30307 AM	220 kg	HKG 30310 AM	HKA 30310 AM	200 kg	HKG 30313 AM	HKA 30313 AM
	400 mm	225 kg	HKG 30407 AM	HKA 30407 AM	225 kg	HKG 30410 AM	HKA 30410 AM	215 kg	HKG 30413 AM	HKA 30413 AM
	500 mm	230 kg	HKG 30507 AM	HKA 30507 AM	230 kg	HKG 30510 AM	HKA 30510 AM	230 kg	HKG 30513 AM	HKA 30513 AM
	600 mm	240 kg	HKG 30607 AM	HKA 30607 AM	240 kg	HKG 30610 AM	HKA 30610 AM	240 kg	HKG 30613 AM	HKA 30613 AM
	800 mm	230 kg	HKG 30807 AM	HKA 30807 AM	230 kg	HKG 30810 AM	HKA 30810 AM	240 kg	HKG 30813 AM	HKA 30813 AM
Zusatzböden inkl. 4 Fachbodenträgern	300 mm	220 kg	K 07530 M / 040		220 kg	K 10030 M / 040		200 kg	K 13030 M / 040	
	400 mm	225 kg	K 07540 M / 040		225 kg	K 10040 M / 040		215 kg	K 13040 M / 040	
	500 mm	230 kg	K 07550 M / 040		230 kg	K 10050 M / 040		230 kg	K 13050 M / 040	
	600 mm	240 kg	K 07560 M / 040		240 kg	K 10060 M / 040		240 kg	K 13060 M / 040	
	800 mm	230 kg	K 07580 M / 040		230 kg	K 10080 M / 040		240 kg	K 13080 M / 040	

# NET-RACK®

Lager- und Fördertechnik GmbH



Breite		750 mm			1000 mm			1300 mm		
Höhe	Tiefe	Fachlast	Grundregal	Anbauregal	Fachlast	Grundregal	Anbauregal	Fachlast	Grundregal	Anbauregal

**S** bis 330 kg Fachlast Profile und Böden RAL 7035 lichtgrau

<b>2000 mm</b> mit 5 Böden Feldlast: 2100 kg	300 mm	300 kg	HKG 20307 AS	HKA 20307 AS	300 kg	HKG 20310 AS	HKA 20310 AS	300 kg	HKG 20313 AS	HKA 20313 AS
	400 mm	300 kg	HKG 20407 AS	HKA 20407 AS	315 kg	HKG 20410 AS	HKA 20410 AS	315 kg	HKG 20413 AS	HKA 20413 AS
	500 mm	300 kg	HKG 20507 AS	HKA 20507 AS	330 kg	HKG 20510 AS	HKA 20510 AS	330 kg	HKG 20513 AS	HKA 20513 AS
	600 mm	300 kg	HKG 20607 AS	HKA 20607 AS	330 kg	HKG 20610 AS	HKA 20610 AS	330 kg	HKG 20613 AS	HKA 20613 AS
	800 mm	300 kg	HKG 20807 AS	HKA 20807 AS	330 kg	HKG 20810 AS	HKA 20810 AS	330 kg	HKG 20813 AS	HKA 20813 AS
<b>2500 mm</b> mit 6 Böden Feldlast: 2100 kg	300 mm	300 kg	HKG 25307 AS	HKA 25307 AS	300 kg	HKG 25310 AS	HKA 25310 AS	300 kg	HKG 25313 AS	HKA 25313 AS
	400 mm	300 kg	HKG 25407 AS	HKA 25407 AS	315 kg	HKG 25410 AS	HKA 25410 AS	315 kg	HKG 25413 AS	HKA 25413 AS
	500 mm	300 kg	HKG 25507 AS	HKA 25507 AS	330 kg	HKG 25510 AS	HKA 25510 AS	330 kg	HKG 25513 AS	HKA 25513 AS
	600 mm	300 kg	HKG 25607 AS	HKA 25607 AS	330 kg	HKG 25610 AS	HKA 25610 AS	330 kg	HKG 25613 AS	HKA 25613 AS
	800 mm	300 kg	HKG 25807 AS	HKA 25807 AS	330 kg	HKG 25810 AS	HKA 25810 AS	330 kg	HKG 25813 AS	HKA 25813 AS
<b>3000 mm</b> mit 7 Böden Feldlast: 2400 kg	300 mm	300 kg	HKG 30307 AS	HKA 30307 AS	300 kg	HKG 30310 AS	HKA 30310 AS	300 kg	HKG 30313 AS	HKA 30313 AS
	400 mm	300 kg	HKG 30407 AS	HKA 30407 AS	315 kg	HKG 30410 AS	HKA 30410 AS	315 kg	HKG 30413 AS	HKA 30413 AS
	500 mm	300 kg	HKG 30507 AS	HKA 30507 AS	330 kg	HKG 30510 AS	HKA 30510 AS	330 kg	HKG 30513 AS	HKA 30513 AS
	600 mm	300 kg	HKG 30607 AS	HKA 30607 AS	330 kg	HKG 30610 AS	HKA 30610 AS	330 kg	HKG 30613 AS	HKA 30613 AS
	800 mm	300 kg	HKG 30807 AS	HKA 30807 AS	330 kg	HKG 30810 AS	HKA 30810 AS	330 kg	HKG 30813 AS	HKA 30813 AS
<b>Zusatzboden</b> inkl. 4 Fachbodenträgern	300 mm	300 kg	K 07530 S / 040		300 kg	K 10030 S / 040		300 kg	K 13030 S / 040	
	400 mm	300 kg	K 07540 S / 040		315 kg	K 10040 S / 040		315 kg	K 13040 S / 040	
	500 mm	300 kg	K 07550 S / 040		330 kg	K 10050 S / 040		330 kg	K 13050 S / 040	
	600 mm	300 kg	K 07560 S / 040		330 kg	K 10060 S / 040		330 kg	K 13060 S / 040	
	800 mm	300 kg	K 07580 S / 040		330 kg	K 10080 S / 040		330 kg	K 13080 S / 040	

\* Ausführung mit Aussteifungstraversen. Die Anzahl richtet sich nach der Regalhöhe und der Belastung.



## → Vorteile

- **Bis 125 kg** Belastung pro Boden bei gleichmäßiger Belastung
- **Raumecken zu 100% nutzen**
- **Flexibel:** Böden im Abstand von 25 mm höhenverstellbar (schraublos)
- **Schnelle Steckmontage** und beliebig erweiterbar
- **Empfohlene Anbauregale** siehe Seite auch 54 bis Seite 58

## → Info

- Ausführung mit Diagonalstreben und Aussteifungstraversen
- Bodenkante 40 mm hoch

### Sicherheit:

Regale mit einem Höhen-/ Tiefenverhältnis **größer als 5:1** müssen gegen Kippen gesichert werden (DGUV Regel 108-007).

### Beispiele:

3000 mm (H) : 435 mm (T) = 6,91  
Das Regal ist zu sichern.

2000 mm (H) : 535 mm (T) = 3,74  
Das Regal benötigt keine Sicherung.

## Außenmaße:

- Breite 1: Bodenbreite + 60 mm
  - Breite 2: Bodenbreite + Tiefe + 50 mm
  - Regaltiefe: Bodentiefe + 35 mm
- Weitere Abmessungen auf Anfrage.

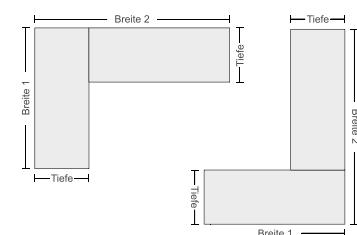



<b>Breite</b>	<b>1000 mm</b>	<b>1300 mm</b>
---------------	----------------	----------------

Höhe	Tiefe	Bodenanzahl*	Feldlast	Fachlast	Eckregal	Anbauregal	Eckregal	Anbauregal
------	-------	--------------	----------	----------	----------	------------	----------	------------

bis 125 kg Fachlast					Profile und Böden verzinkt			
2000 mm	400 mm	2 x 5	900 kg	125 kg	HZE 20410 AXL	HZA 20410 XL	HZE 20413 AXL	HZA 20413 XL
	500 mm	2 x 5	900 kg	125 kg	HZE 20510 AXL	HZA 20510 XL	HZE 20513 AXL	HZA 20513 XL
2500 mm	400 mm	2 x 6	900 kg	125 kg	HZE 25410 AXL	HZA 25410 XL	HZE 25413 AXL	HZA 25413 XL
	500 mm	2 x 6	900 kg	125 kg	HZE 25510 AXL	HZA 25510 XL	HZE 25513 AXL	HZA 25513 XL
3000 mm	400 mm	2 x 7	900 kg	125 kg	HZE 30410 AXL	HZA 30410 XL	HZE 30413 AXL	HZA 30413 XL
	500 mm	2 x 7	900 kg	125 kg	HZE 30510 AXL	HZA 30510 XL	HZE 30513 AXL	HZA 30513 XL
<b>Zusatzebene 400 mm tief, kpl.*</b>					ZE 10040 AXL	Z 10040 L / 040	ZE 13040 AXL	Z 13040 L / 040
<b>Zusatzebene 500 mm tief, kpl.*</b>					ZE 10050 AXL	Z 10050 L / 040	ZE 13050 AXL	Z 13050 L / 040

bis 125 kg Fachlast					Profile und Böden RAL 7035 lichtgrau			
2000 mm	400 mm	2 x 5	900 kg	125 kg	HKE 20410 AXL	HKA 20410 XL	HKE 20413 AXL	HKA 20413 XL
	500 mm	2 x 5	900 kg	125 kg	HKE 20510 AXL	HKA 20510 XL	HKE 20513 AXL	HKA 20513 XL
2500 mm	400 mm	2 x 6	900 kg	125 kg	HKE 25410 AXL	HKA 25410 XL	HKE 25413 AXL	HKA 25413 XL
	500 mm	2 x 6	900 kg	125 kg	HKE 25510 AXL	HKA 25510 XL	HKE 25513 AXL	HKA 25513 XL
3000 mm	400 mm	2 x 7	900 kg	125 kg	HKE 30410 AXL	HKA 30410 XL	HKE 30413 AXL	HKA 30413 XL
	500 mm	2 x 7	900 kg	125 kg	HKE 30510 AXL	HKA 30510 XL	HKE 30513 AXL	HKA 30513 XL
<b>Zusatzebene 400 mm tief, kpl.*</b>					KE 10040 AXL	K 10040 L / 040	KE 13040 AXL	K 13040 L / 040
<b>Zusatzebene 500 mm tief, kpl.*</b>					KE 10050 AXL	K 10050 L / 040	KE 13050 AXL	K 13050 L / 040

\*Lieferumfang: Zusatzebene Eckregal = 2 Böden, inkl. Montagematerial | Zusatzebene Anbauregal = 1 Boden, inkl. Montagematerial

## Eck-Regale zur optimalen Raumausnutzung

Nutzen Sie die Raumecken in Ihrem Lager zu 100% aus.

Die gesamte Lagerfläche kann genutzt werden und der „tote Winkel“ wird damit vermieden. Im vorderen Entnahmebereich ist kein störendes Profil.

Diese Regale können problemlos bei gleicher Tiefe mit weiteren Regalen und Zubehör aus der Stecksystem-Serie ergänzt werden.





**Aus der Praxis: Seiten- und Rückwände aus Drahtgitter** geben dem Lagergut Halt und schützen es vor dem Herabfallen (rechte Seite, Bild oben).

Halbhohe **Vollblech-Seitenwände** oder seitlich komplett verkleidete Regale schützen die Ware und bieten vielseitige Möglichkeiten (rechte Seite, Bild links und oben).

Sie geben besondere Stabilität und tragen Sorge, dass nichts verrückt: **Doppelregal-Verbinder** für Regale die Rücken-an-Rücken stehen (rechte Seite, Bild links unten).





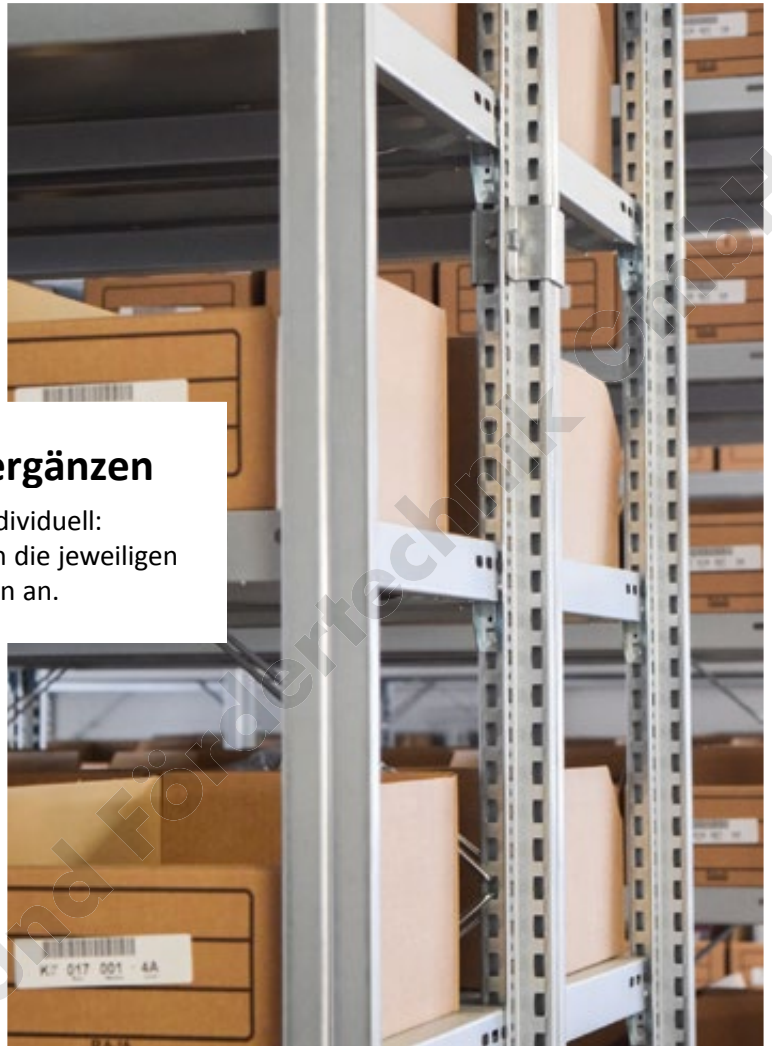

## Mit Zubehör ergänzen

Jedes Lager ist individuell:  
Passen Sie die Regale an die jeweiligen  
Anforderungen an.



- 1 Kleiderstange
- 2 Anschlagleiste
- 3 Schrägboden
- 4 Wannenboden
- 5 Gitter-Rückwand
- 6 Gitter-Seitenwand
- 7 Muldeneinsätze
- 8 Fachteiler, freistehend
- 9 Schüttguteiste
- 10 Fußblende
- 11 Auszugboden
- 12 Vollblech-Rückwand
- 13 Einzelschublade
- 14 Vollblech-Seitenwand
- 15 Trennblech, freistehend
- 16 Trennblech, gesteckt
- 17 Schubladen-Einbaublock
- 18 Flügeltüren
- 19 Lochblech-Seitenwand .....auf Anfrage



---

VIELSEITIGKEIT GARANTIERT - 10 Jahre Nachkaufgarantie

---



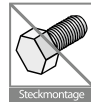

Umfangreiches Zubehör ermöglicht es Regale aus dem Stecksystem individuell mit Zubehör zu erweitern und zu „Ihrem“ Regal zu machen - auch nachträglich. Wir garantieren Ihnen, dass Sie unsere Produkte auch noch in 10 Jahren erweitern und ergänzen können.



## Seiten- und Rückwände

Verkleidungen aus Vollblech oder Drahtgitter geben dem Lagergut Halt und schützen es vor dem Herabfallen.

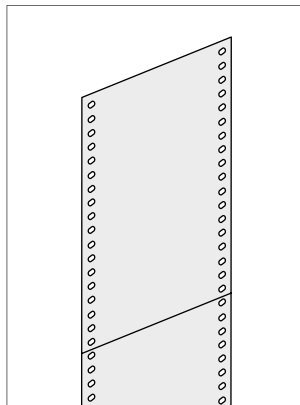

### Vollblech-Seitenwände

Nachträglich in Regalrahmen einsetzbar.

Segmente werden überlappend eingesetzt.

Inklusive Sicherungsstiften und verzinkten Halteklammern.

Weitere Abmessungen und Farben auf Anfrage.

Passend für Höhe x Tiefe	Verzinkt Best.-Nr.	Lichtgrau Best.-Nr.
2000 x 300 mm	Z 512003	K 512003
2000 x 400 mm	Z 512004	K 512004
2000 x 500 mm	Z 512005	K 512005
2000 x 600 mm	Z 512006	K 512006
2000 x 800 mm	Z 512008	K 512008
2500 x 300 mm	Z 512503	K 512503
2500 x 400 mm	Z 512504	K 512504
2500 x 500 mm	Z 512505	K 512505
2500 x 600 mm	Z 512506	K 512506
2500 x 800 mm	Z 512508	K 512508
3000 x 300 mm	Z 513003	K 513003
3000 x 400 mm	Z 513004	K 513004
3000 x 500 mm	Z 513005	K 513005
3000 x 600 mm	Z 513006	K 513006
3000 x 800 mm	Z 513008	K 513008

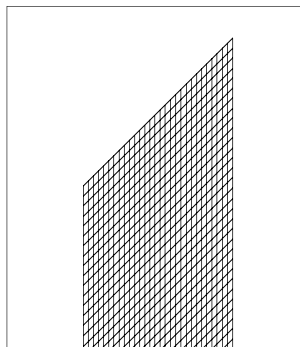

### Gitter-Seitenwände

Gitter werden zwischen Rahmen und Fachböden verklemt.

Punktgeschweißtes Gittergewebe mit umlaufenden Randdrähten.

Oberfläche: Verzinkt  
Maschenweite / Drahtstärke:  
50 x 50 x 2,5 mm

Passend für Höhe x Tiefe	Verzinkt Best.-Nr.	Lichtgrau Best.-Nr.
2000 x 400 mm	Z 520040	-
2000 x 500 mm	Z 520050	-
2000 x 600 mm	Z 520060	-
2000 x 800 mm	Z 520080	-
2500 x 400 mm	Z 525040	-
2500 x 500 mm	Z 525050	-
2500 x 600 mm	Z 525060	-
2500 x 800 mm	Z 525080	-
3000 x 400 mm	Z 530040	-
3000 x 500 mm	Z 530050	-
3000 x 600 mm	Z 530060	-
3000 x 800 mm	Z 530080	-

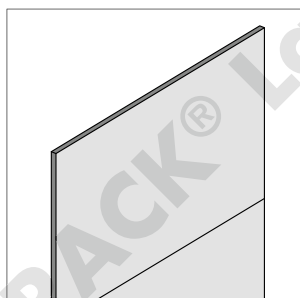

### Vollblech-Rückwände

Segmente in 500 oder 1000 mm Höhe. Je nach Regalhöhe kombiniert einzusetzen.

Höhe 2000 mm = 2 Segmente  
Höhe 2500 mm = 3 Segmente  
Höhe 3000 mm = 3 Segmente

Inklusive verzinkte Halteclaken (je Segment 4 Stück) und Sicherungsstifte.

Für Höhe	Für Breite	Verzinkt Best.-Nr.	Lichtgrau Best.-Nr.
2000 mm	750 mm	Z 562007	K 562007
	1000 mm	Z 562010	K 562010
	1300 mm	Z 562013	K 562013
2500 mm	750 mm	Z 562507	K 562507
	1000 mm	Z 562510	K 562510
	1300 mm	Z 562513	K 562513
3000 mm	750 mm	Z 563007	K 563007
	1000 mm	Z 563010	K 563010
	1300 mm	Z 563013	K 563013

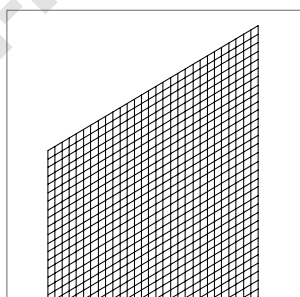

### Gitter-Rückwände

Punktgeschweißtes Gittergewebe mit umlaufenden Randdrähten.

Oberfläche: Verzinkt  
Maschenweite / Drahtstärke:  
50 x 50 x 2,5 mm

Inklusive verzinkte Sicherungsleisten und Sicherungsstifte.

Für Höhe	Für Breite	Verzinkt Best.-Nr.	Lichtgrau Best.-Nr.
2000 mm	750 mm	Z 582075	-
	1000 mm	Z 582010	-
	1300 mm	Z 582013	-
2500 mm	750 mm	Z 582575	-
	1000 mm	Z 582510	-
	1300 mm	Z 582513	-
3000 mm	750 mm	Z 583075	-
	1000 mm	Z 583010	-
	1300 mm	Z 583013	-



## Unterteilungen

Sie geben dem Lager Struktur. Kleinteile können gut getrennt voneinander gelagert werden und ermöglichen dadurch schnelle Zugriffszeiten.

Breite x Tiefe	Verzinkt Best.-Nr.	Höhe x Tiefe	Verzinkt Best.-Nr.
<b>Muldeneinsätze</b>		<b>Muldenteiler</b>	
1000 x 300 mm	Z 541300	200 x 300 mm	Z 542030
1000 x 400 mm	Z 541400	200 x 400 mm	Z 542040
1000 x 500 mm	Z 541500	200 x 500 mm	Z 542050
1000 x 600 mm	Z 541600	200 x 600 mm	Z 542060

## Muldeneinsätze

- 1 Vorderteil (110 mm hoch)
- 1 Rückteil (200 mm hoch)
- 2 Seitenbleche

Muldenteiler müssen extra bestellt werden!

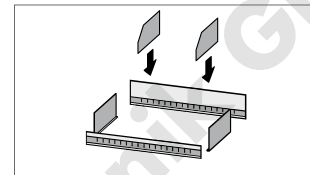

Tiefe x Höhe	Verzinkt Best.-Nr.	Tiefe x Höhe	Verzinkt Best.-Nr.
300 x 200 mm	Z 493020	300 x 250 mm	Z 493025
300 x 300 mm	Z 493030	300 x 350 mm	Z 493035
300 x 400 mm	Z 493040	300 x 450 mm	Z 493045
300 x 500 mm	Z 493050	300 x 550 mm	Z 493055
400 x 200 mm	Z 494020	400 x 250 mm	Z 494025
400 x 300 mm	Z 494030	400 x 350 mm	Z 494035
400 x 400 mm	Z 494040	400 x 450 mm	Z 494045
400 x 500 mm	Z 494050	400 x 550 mm	Z 494055
500 x 200 mm	Z 495020	500 x 250 mm	Z 495025
500 x 300 mm	Z 495030	500 x 350 mm	Z 495035
500 x 400 mm	Z 495040	500 x 450 mm	Z 495045
500 x 500 mm	Z 495050	500 x 550 mm	Z 495055
600 x 200 mm	Z 496020	600 x 250 mm	Z 496025
600 x 300 mm	Z 496030	600 x 350 mm	Z 496035
600 x 400 mm	Z 496040	600 x 450 mm	Z 496045
600 x 500 mm	Z 496050	600 x 550 mm	Z 496055
800 x 200 mm	Z 498020	800 x 250 mm	Z 498025
800 x 300 mm	Z 498030	800 x 350 mm	Z 498035
800 x 400 mm	Z 498040	800 x 450 mm	Z 498045
800 x 500 mm	Z 498050	800 x 550 mm	Z 498055

## Trennbleche mit Steckstiften

Die Einrastung erfolgt oben und unten in entsprechend gelochten Böden (Seite 90).

Die Höhenmaße gelten als Steckmaßhöhen von Oberkante bis Oberkante Fachboden.

Hinweis:  
Nicht geeignet für Fachböden mit Trennblechlochung der Fertigungsreihe vor 1995.  
Dazu passende Trennblechausführung und Preise auf Anfrage.

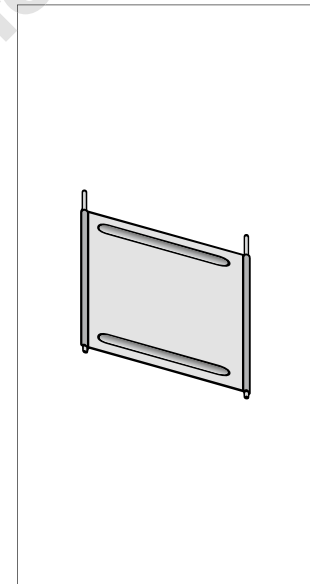

Tiefe x Höhe	Verzinkt Best.-Nr.	Tiefe x Höhe	Verzinkt Best.-Nr.
300 x 250 mm	Z 493250 F	300 x 300 mm	Z 493300 F
400 x 250 mm	Z 494250 F	400 x 300 mm	Z 494300 F
500 x 250 mm	Z 495250 F	500 x 300 mm	Z 495300 F
600 x 250 mm	Z 496250 F	600 x 300 mm	Z 496300 F

## Trennbleche freistehend mit Steckstiften

Die Einrastung erfolgt nur unten in entsprechend gelochten Böden (Seite 90). Die Höhenmaße entsprechen der Blechhöhe.

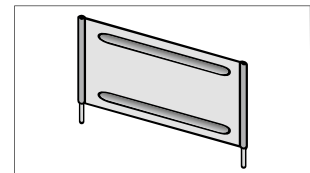

Tiefe x Höhe	Verzinkt Best.-Nr.	Lichtgrau Best.-Nr.
300 x 300 mm	Z 433030	K 433030
400 x 300 mm	Z 434030	K 434030
500 x 300 mm	Z 435030	K 435030
600 x 300 mm	Z 436030	K 436030

## Fachteiler

Freistehend und mit Klemmfuß. Auf Fachböden mit 40 mm Kantungshöhe einsetzbar.

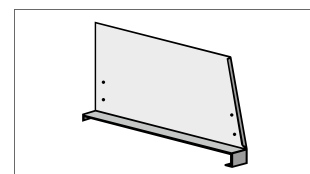

## Leisten, Auszüge & Kleiderstangen

Praktische Regalausstattung für den Alltag im Lager.

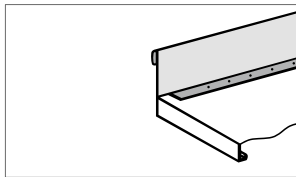

### Schüttgutleisten

Zur Lagerung von loseem Streugut und Kleinteilen.  
Wird mit dem Fachboden verklemt.

Breite x Höhe	Verzinkt Best.-Nr.	Lichtgrau Best.-Nr.
1000 x 100 mm	Z 501010	K 501010
1300 x 100 mm	Z 501013	K 501013

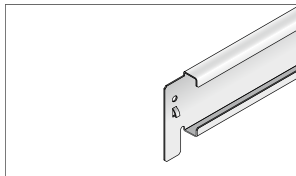

### Anschlagleisten

Verhindert ein Durchschieben des Lagergutes.  
Ca. 50 mm Bodenüberstand, kpl., inklusive Sicherungstiften.

Breite x Höhe	Verzinkt Best.-Nr.	Lichtgrau Best.-Nr.
750 x 55 mm	Z 500507	K 500507
1000 x 55 mm	Z 500510	K 500510
1300 x 55 mm	Z 500513	K 500513

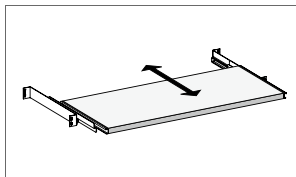

### Auszugböden

Fachlast: 60 kg  
Mit Teleskopschienen-Auszug (Vollauszug).  
Höhenverstellbar im Abstand von 25 mm.

Breite x Tiefe	Hinweis	Lichtgrau Best.-Nr.
1000 x 300 mm	Bei mehreren Auszügen pro Regal sind Kippsicherungen erforderlich.	HK 10030 AB
1000 x 400 mm		HK 10040 AB
1000 x 500 mm		HK 10050 AB
1000 x 600 mm		HK 10060 AB

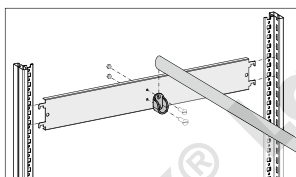

### Kleiderstangen

Komplett, inklusive Halterung und Montagematerial.  
Ovalrohr und Rohrhalterungen verchromt.  
100 kg Traglast.

Passend für Breite	Tiefe	Verzinkt Best.-Nr.	Lichtgrau Best.-Nr.
1000 mm	600 mm	Z 590610	K 590610
1300 mm	600 mm	Z 590613	K 590613



### Magnet-C-Profile

Weißer Papier-Etiketten (austauschbar), transparente Folienabdeckung, beschriftbar und für alle Regalfachböden geeignet. Einzelpreisangaben!

Länge	Weiß Best.-Nr.	Weiß Best.-Nr.
	<b>Höhe 20 mm</b>	<b>Höhe 30 mm</b>
80 mm (VE 50 Stück)	HM 92208.6	HM 93308.6
100 mm (VE 50 Stück)	HM 92210.6	HM 93310.6



### Magnet-Flachbänder

Einseitig folienbeschichtet, beschriftbar und für alle Regalböden geeignet. Einzelpreisangaben!

Länge	Best.-Nr.*	Best.-Nr.*
	<b>Höhe 20 mm</b>	<b>Höhe 30 mm</b>
80 mm (VE 50 Stück)	HM 92008	HM 93008
100 mm (VE 50 Stück)	HM 92010	HM 93010
10 mtr. (Rollware)	HM 92000	HM 93000



Regalverbinder  
Kippsicherungen  
Abdeckleisten  
Fußleisten

<b>Anwendungsbereich</b>	<b>Verzinkt Best.-Nr.</b>
Übereinstimmende Fixierung zweier Profile	Z 510967

### Doppelregalverbinder

Zur Verbindung der oberen Profilen bei doppelreihiger Stellweise.

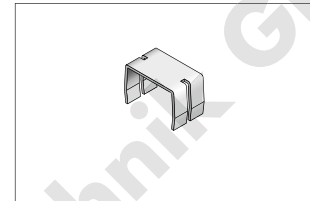

<b>Ausführung</b>	<b>Verzinkt Best.-Nr.</b>	<b>Lichtgrau Best.-Nr.</b>
2-teilig	Z 5185	K 5185

### Profilverbinder

Zum Verbinden von 2 Profilen bei doppelreihiger Stellweise. Auch als Kippsicherung bei Überschreitung des Höhen-Tiefen-Verhältnisses von 5:1 (DGUV Regel 108-007).

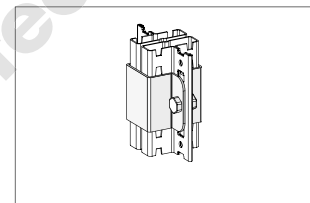

<b>Artikel</b>	<b>Verzinkt Best.-Nr.</b>	<b>Lichtgrau Best.-Nr.</b>
Wandverankerung	ZW 45	KW 45
Deckenverankerung	ZW 46	KW 46
Bodenverankerung	ZW 49	-

### Kippsicherungen

Notwendig bei Überschreitung des Höhen-Tiefen-Verhältnisses von 5:1 (DGUV Regel 108-007). Inklusive Montagematerial.

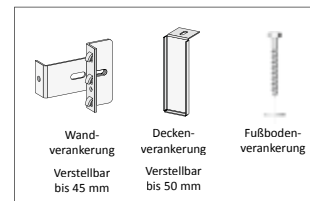

<b>Breite x Höhe</b>	<b>Verzinkt Best.-Nr.</b>	<b>Lichtgrau Best.-Nr.</b>
1000 x 40 mm	Z 500410	K 500410
1300 x 40 mm	Z 500413	K 500413

### Abdeckleisten

Zur Spaltabdeckung bei Doppelregalen. Nur einsetzbar bei Regalen mit Aussteifungstraversen.

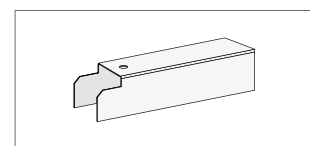

<b>Stärke</b>	<b>Ohne Schlitz Best.-Nr.</b>	<b>Stärke</b>	<b>Mit Schlitz Best.-Nr.</b>
2 mm	K 517002	2 mm	K 518002
4 mm	K 517004	3 mm	K 518003
6 mm	K 517006	5 mm	K 518005
8 mm	K 517008	7 mm	K 518007
10 mm	K 517010	9 mm	K 518009

### Unterlegplatten

Zum Ausgleich von Fußbodenunebenheiten (nicht geeignet für Regale mit ESD-Beschichtung).

Aus Hart-Kunststoff.  
Materialstärken: 2 - 10 mm  
Abmessungen: 70 x 70 mm

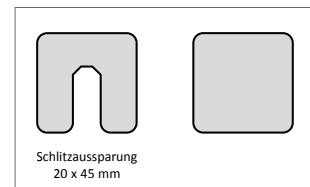

<b>Breite x Höhe</b>	<b>Verzinkt Best.-Nr.</b>	<b>Lichtgrau Best.-Nr.</b>
<b>Einbau bei Regalen mit Diagonalstreben</b>		
1000 x 75 mm	Z 510710	K 510710
1300 x 75 mm	Z 510713	K 510713
<b>Einbau bei Regalen mit Aussteifungstraversen</b>		
1000 x 75 mm	Z 500710	K 500710
1300 x 75 mm	Z 500713	K 500713

### Fußblenden

Zum Schutz vor Staub und Schmutz. Verhindert zudem ein Unterrutschen von Gegenständen. Oberkanten-Höhe des untersten Fachbodens: 75 mm.

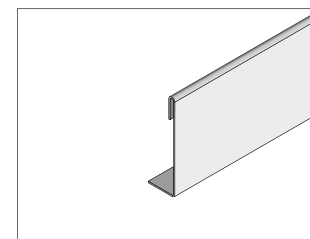

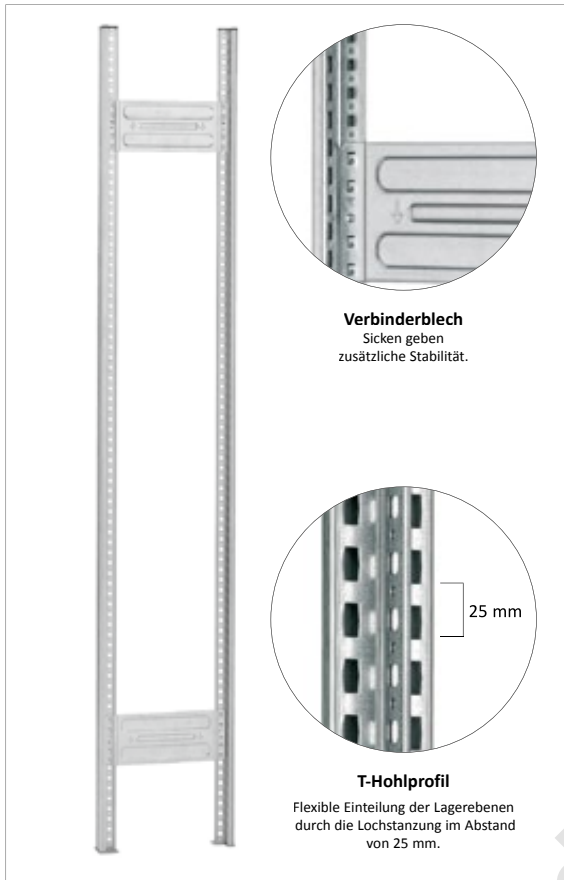

### Regalrahmen komplett, zerlegt

Pro Grundregal sind zwei Regalrahmen und pro Anbauregal ist ein Regalrahmen erforderlich. Die Lieferung erfolgt zerlegt.

Die Auswahl des Rahmen richtet sich nach der **Regalhöhe und der benötigten Feldlast** (Feldlast = die maximale Belastung pro Regalfeld). Die Summe der Fachlasten darf die Feldlast dabei nicht überschreiten.

Den passenden **Rahmentypen** finden Sie in der **Belastungstabelle**. Hierbei ist zu beachten, ob **Regaltypen mit Diagonalstreben** oder mit **Aussteifungstraversen** verwendet werden.

### Unser Regalrahmen besteht aus:

#### T-Hohlprofil

Pro Rahmenseite werden 2 Stück benötigt. Die Lochstanzung im Raster von 25 mm sorgt dafür, dass die Regalböden in der Höhe flexibel eingesetzt werden können.

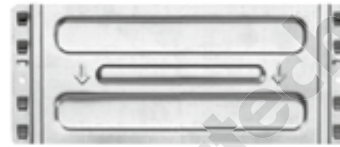

#### Verbinderblech

Zur Verbindung von zwei Profilen in der Tiefe. Die Anzahl richtet sich nach der Höhe und der benötigten Feldlast.



#### Fußplatte

Zur Lastverteilung und Standsicherheit. Wird an das untere Ende des Profils gesteckt.



#### Sicherungsstift

Es werden 2 Stück zur Befestigung von Verbinderblech und Profil benötigt.



#### Kunststoffkappe

Zum Schutz vor Staub und Schmutz. Wird auf das obere Ende des Profils gesteckt.

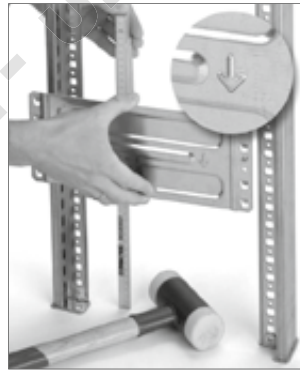
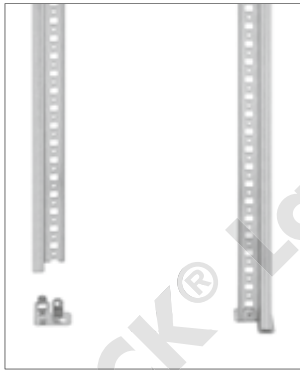



Rahmen-tiefe	Verzinkt			RAL 7035 lichtgrau		
	Höhe: 2000 mm	Höhe: 2500 mm	Höhe: 3000 mm	Höhe: 2000 mm	Höhe: 2500 mm	Höhe: 3000 mm
Best.-Nr.	Best.-Nr.	Best.-Nr.	Best.-Nr.	Best.-Nr.	Best.-Nr.	Best.-Nr.
<b>Regalrahmen Typ-A/2</b>						
335 mm	HZL 20030 A/2	HZL 25030 A/2	-	HKL 20030 A/2	HKL 25030 A/2	-
435 mm	HZL 20040 A/2	HZL 25040 A/2	-	HKL 20040 A/2	HKL 25040 A/2	-
535 mm	HZL 20050 A/2	HZL 25050 A/2	-	HKL 20050 A/2	HKL 25050 A/2	-
635 mm	HZL 20060 A/2	HZL 25060 A/2	-	HKL 20060 A/2	HKL 25060 A/2	-
735 mm	HZL 20070 A/2	HZL 25070 A/2	-	HKL 20070 A/2	HKL 25070 A/2	-
835 mm	HZL 20080 A/2	HZL 25080 A/2	-	HKL 20080 A/2	HKL 25080 A/2	-
935 mm	HZL 20090 A/2	HZL 25090 A/2	-	HKL 20090 A/2	HKL 25090 A/2	-
1035 mm	HZL 20100 A/2	HZL 25100 A/2	-	HKL 20100 A/2	HKL 25100 A/2	-
<b>Regalrahmen Typ-A/3</b>						
335 mm	-	HZL 25030 A/3	HZL 30030 A/3	-	HKL 25030 A/3	HKL 30030 A/3
435 mm	-	HZL 25040 A/3	HZL 30040 A/3	-	HKL 25040 A/3	HKL 30040 A/3
535 mm	-	HZL 25050 A/3	HZL 30050 A/3	-	HKL 25050 A/3	HKL 30050 A/3
635 mm	-	HZL 25060 A/3	HZL 30060 A/3	-	HKL 25060 A/3	HKL 30060 A/3
735 mm	-	HZL 25070 A/3	HZL 30070 A/3	-	HKL 25070 A/3	HKL 30070 A/3
835 mm	-	HZL 25080 A/3	HZL 30080 A/3	-	HKL 25080 A/3	HKL 30080 A/3
935 mm	-	HZL 25090 A/3	HZL 30090 A/3	-	HKL 25090 A/3	HKL 30090 A/3
1035 mm	-	HZL 25100 A/3	HZL 30100 A/3	-	HKL 25100 A/3	HKL 30100 A/3
<b>Regalrahmen Typ-A/4</b>						
335 mm	-	-	HZL 30030 A/4	-	-	HKL 30030 A/4
435 mm	-	-	HZL 30040 A/4	-	-	HKL 30040 A/4
535 mm	-	-	HZL 30050 A/4	-	-	HKL 30050 A/4
635 mm	-	-	HZL 30060 A/4	-	-	HKL 30060 A/4
735 mm	-	-	HZL 30070 A/4	-	-	HKL 30070 A/4
835 mm	-	-	HZL 30080 A/4	-	-	HKL 30080 A/4
935 mm	-	-	HZL 30090 A/4	-	-	HKL 30090 A/4
1035 mm	-	-	HZL 30100 A/4	-	-	HKL 30100 A/4

Grundregal = 2 Rahmen, Anbauregal = 1 Rahmen



### Belastungstabelle für Regalrahmen - Regale mit Diagonalstreben

Höhe 2000 mm	Rahmentyp A/2	Rahmentyp A/2	Rahmentyp A/3
Feldlast	1600 kg	1600 kg	3000 kg
Höhe 2500 mm	Rahmentyp A/2	Rahmentyp A/3	Rahmentyp A/3
Feldlast	1000 kg	2500 kg	2500 kg
Höhe 3000 mm	Rahmentyp A/3	Rahmentyp A/3	Rahmentyp A/4
Feldlast	1700 kg	1700 kg	2100 kg

### Belastungstabelle für Regalrahmen - Regale mit Aussteifungstraversen

Höhe 2000 mm	Rahmentyp A/2	Rahmentyp A/2	Rahmentyp A/3
Feldlast	1200 kg	1600 kg	2100 kg
Benötigte Traversen	2 Paar	3 Paar	3 Paar
Höhe 2500 mm	Rahmentyp A/2	Rahmentyp A/3	Rahmentyp A/3
Feldlast	1000 kg	1800 kg	2100 kg
Benötigte Traversen	3 Paar	3 Paar	4 Paar
Höhe 3000 mm	Rahmentyp A/3	Rahmentyp A/3	Rahmentyp A/4
Feldlast	1300 kg	1700 kg	2400 kg
Benötigte Traversen	3 Paar	4 Paar	5 Paar



## Starke Fachböden

Unsere Standardfachböden verfügen über eine **40 mm hohe Aufkantung**.

Wir unterscheiden **3 Belastungstypen**:

**Typ L** - leichte Lasten **bis 190 kg**

**Typ M** - mittelschwere Lasten **bis 240 kg**

**Typ S** - schwere Lasten **bis 330 kg**



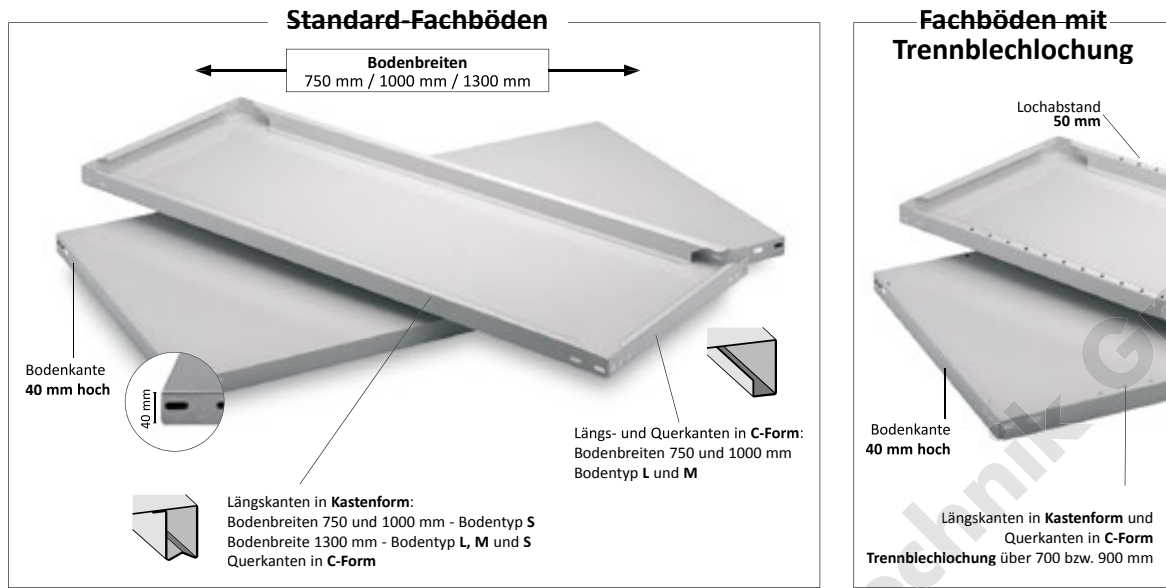

### Standard-Fachböden (ohne Fachbodenträger)

Bodentiefe	Breite 750 mm			Breite 1000 mm			Breite 1300 mm		
	Fachlast	Verzinkt Best.-Nr.	RAL 7035 lichtgrau Best.-Nr.	Fachlast	Verzinkt Best.-Nr.	RAL 7035 lichtgrau Best.-Nr.	Fachlast	Verzinkt Best.-Nr.	RAL 7035 lichtgrau Best.-Nr.
<b>L</b> bis 190 kg Fachlast									
300 mm	150 kg	Z 07530 L	K 07530 L	150 kg	Z 10030 L	K 10030 L	175 kg	Z 13030 L	K 13030 L
400 mm	145 kg	Z 07540 L	K 07540 L	145 kg	Z 10040 L	K 10040 L	180 kg	Z 13040 L	K 13040 L
500 mm	140 kg	Z 07550 L	K 07550 L	140 kg	Z 10050 L	K 10050 L	185 kg	Z 13050 L	K 13050 L
600 mm	140 kg	Z 07560 L	K 07560 L	140 kg	Z 10060 L	K 10060 L	190 kg	Z 13060 L	K 13060 L
700 mm	135 kg	Z 07570 L	K 07570 L	135 kg	Z 10070 L	K 10070 L	190 kg	Z 13070 L	K 13070 L
800 mm	130 kg	Z 07580 L	K 07580 L	130 kg	Z 10080 L	K 10080 L	190 kg	Z 13080 L	K 13080 L
900 mm	-	-	-	-	-	-	190 kg	Z 13090 L	K 13090 L
1000 mm	-	-	-	-	-	-	180 kg	Z 13100 L	K 13100 L
<b>M</b> bis 240 kg Fachlast									
300 mm	220 kg	Z 07530 M	K 07530 M	220 kg	Z 10030 M	K 10030 M	200 kg	Z 13030 M	K 13030 M
400 mm	225 kg	Z 07540 M	K 07540 M	225 kg	Z 10040 M	K 10040 M	215 kg	Z 13040 M	K 13040 M
500 mm	230 kg	Z 07550 M	K 07550 M	230 kg	Z 10050 M	K 10050 M	230 kg	Z 13050 M	K 13050 M
600 mm	240 kg	Z 07560 M	K 07560 M	240 kg	Z 10060 M	K 10060 M	240 kg	Z 13060 M	K 13060 M
700 mm	230 kg	Z 07570 M	K 07570 M	230 kg	Z 10070 M	K 10070 M	240 kg	Z 13070 M	K 13070 M
800 mm	230 kg	Z 07580 M	K 07580 M	230 kg	Z 10080 M	K 10080 M	240 kg	Z 13080 M	K 13080 M
900 mm	-	-	-	215 kg	Z 10090 M	K 10090 M	240 kg	Z 13090 M	K 13090 M
1000 mm	-	-	-	200 kg	Z 10100 M	K 10100 M	230 kg	Z 13100 M	K 13100 M
<b>S</b> bis 330 kg Fachlast									
300 mm	300 kg	Z 07530 S	K 07530 S	300 kg	Z 10030 S	K 10030 S	300 kg	Z 13030 S	K 13030 S
400 mm	300 kg	Z 07540 S	K 07540 S	315 kg	Z 10040 S	K 10040 S	315 kg	Z 13040 S	K 13040 S
500 mm	300 kg	Z 07550 S	K 07550 S	330 kg	Z 10050 S	K 10050 S	330 kg	Z 13050 S	K 13050 S
600 mm	300 kg	Z 07560 S	K 07560 S	330 kg	Z 10060 S	K 10060 S	330 kg	Z 13060 S	K 13060 S
700 mm	300 kg	Z 07570 S	K 07570 S	330 kg	Z 10070 S	K 10070 S	330 kg	Z 13070 S	K 13070 S
800 mm	300 kg	Z 07580 S	K 07580 S	330 kg	Z 10080 S	K 10080 S	330 kg	Z 13080 S	K 13080 S
900 mm	-	-	-	315 kg	Z 10090 S	K 10090 S	315 kg	Z 13090 S	K 13090 S
1000 mm	-	-	-	300 kg	Z 10100 S	K 10100 S	300 kg	Z 13100 S	K 13100 S

### Fachböden mit Trennblechlochung (ohne Fachbodenträger) Passend für Trennbleche

Bodentiefe	Breite 1000 mm			Breite 1300 mm		
	Fachlast	Verzinkt Best.-Nr.	RAL 7035 lichtgrau Best.-Nr.	Fachlast	Verzinkt Best.-Nr.	RAL 7035 lichtgrau Best.-Nr.
<b>M</b> bis 200 kg Fachlast						
300 mm	200 kg	Z 10030 M/7	K 10030 M/7	200 kg	Z 13030 M/9	K 13030 M/9
400 mm		Z 10040 M/7	K 10040 M/7		Z 13040 M/9	K 13040 M/9
500 mm		Z 10050 M/7	K 10050 M/7		Z 13050 M/9	K 13050 M/9
600 mm		Z 10060 M/7	K 10060 M/7		Z 13060 M/9	K 13060 M/9
800 mm	-	Z 10080 M/7	K 10080 M/7	-	Z 13080 M/9	K 13080 M/9

## Diagonalstrebe

### Einseitige Nutzung

Zur Aussteifung von einseitig nutzbaren Fachbodenregalen Stecksystem (2000 bis 3000 mm Höhe). Inklusive Spannschloss.

Grundregal = 2 Diagonalstreben (Kreuz)

Anbauregal = 1 Diagonalstrebe

Passend für Regalbreite	Verzinkt Best.-Nr.	Lichtgrau Best.-Nr.
750 mm	Z 521435	-
1000 mm	Z 521905	-
1300 mm	Z 522055	-

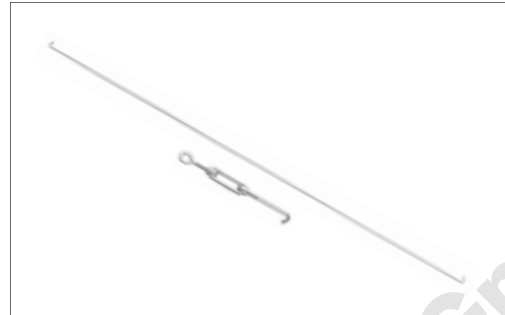

## Aussteifungstraversen

### Beidseitige Nutzung

Zur Aussteifung von beidseitig nutzbaren Fachbodenregalen Stecksystem. Sie dienen zeitgleich zur Fachbodenauflage.

Die benötigte Anzahl pro Regal ist abhängig von der Regalhöhe und von der Belastung pro Boden (siehe rechts).

Passend für Regalbreite	Verzinkt Best.-Nr.	Lichtgrau Best.-Nr.
750 mm	Z 53407	K 53407
1000 mm	Z 53410	K 53410
1300 mm	Z 53413	K 53413

Höhe	Bodentyp L	Bodentyp M	Bodentyp S
	Anzahl	Anzahl	Anzahl
2000 mm	4 Stück	6 Stück	6 Stück
2500 mm	6 Stück	6 Stück	8 Stück
3000 mm	6 Stück	8 Stück	10 Stück

## Fachbodenträger

### Ein- und beidseitige Nutzung

Fachbodenträger für die Fachbodenauflage.

Es werden 4 Stück pro Boden benötigt.

Passend für	Verzinkt Best.-Nr.	Lichtgrau Best.-Nr.
Alle Fachböden	Z 510040	-



## T-Unterzüge für Fachböden

### Ein- und beidseitige Nutzung

Für eine Erhöhung der Fachlast bis max. 50 kg pro Boden.

Geeignet für Böden Typ L oder M.

Für Tiefe	Best.-Nr. *	Für Breite	Best.-Nr. **
300 mm	Z 46030	1000 mm 1300 mm	Z 46100 Z 46130
400 mm	Z 46040		
500 mm	Z 46050		
600 mm	Z 46060		
700 mm	Z 46070		
800 mm	Z 46080		
900 mm	Z 46090		
1000 mm	Z 46100		





## Gelochte Böden mit individuellem Lochmuster

Wir fertigen Böden, so wie Sie sie benötigen. Sie werden individuell nach Ihren Vorgaben gestanzt.

Durch die Vielzahl der Möglichkeiten des Lochdurchmessers, -abstandes und der Lochanordnung, sind diese Böden für verschiedenste Anwendungen bestens geeignet.

Zum Beispiel können Sie wegen der guten Luftdurchlässigkeit in Serverräumen oder zur Lagerung von Textilien eingesetzt werden.

Für den Lebensmittelbereich bieten wir diese Lochböden auch aus Edelstahl an.

## Auch geeignet für Sprinkleranlagen

Diese Böden finden ihre Anwendung in einem Lager mit Sprinkleranlagen. Wir bieten die Böden mit ca. 37 % und auch mit über 50 % Wasserdurchlässigkeit an. Eine hohe Tragkraft der Böden ist gegeben.

Auch mit **Schlitzlochung** und Böden aus **Edelstahl** erhältlich.



## Schubladenblock

- Oberfläche RAL 7035 lichtgrau
- 60 kg Traglast pro Schublade bei gleichmäßiger Belastung
- Schubladen mit **Vollauszug**
- Schubladen jeweils mit **gekanteter Griffleiste**
- Schubladenblock **mit Auszugssperre**
- Deckboden: Inklusive hinterer Verriegelungsstange und Aussteifungstraversen
- Ausführung **mit Schloss**: Deckboden mit Schloss und mit Verschlussstange.
- Im oberen, offenen Regalbereich können auf Anfrage auch Flügeltüren eingesetzt werden (Sonderausführung)
- **Abmessungen:**  
Passend für Breite x Tiefe: 1000 x 500 mm  
Schubladen-Innenmaß: 918 x 438 mm

Schubladenblock		ohne Schloss	mit Schloss
Blendenhöhe	Einbauhöhe	Best.-Nr.	Best.-Nr.
3 x 100 mm			
2 x 150 mm	1130 mm	HK 10550 SB	HK 10550 SVB
2 x 200 mm			

Regale bzw. Regalbauteile müssen extra bestellt werden.



## Einzelschublade

- Oberfläche RAL 7035 lichtgrau
- 60 kg Traglast pro Schublade bei gleichmäßiger Belastung
- Schubladen mit **Vollauszug**
- Schublade mit **gekanteter Griffleiste**
- Inklusive erforderlichen Aussteifungstraversen
- Ausführung **mit Schloss**: Deckboden mit Schloss und Verschlussstange
- **Abmessungen:**  
Passend für Breite x Tiefe: 1000 x 500 mm  
Schubladen-Innenmaß: 918 x 438 mm

Einzelschubladen		ohne Schloss	mit Schloss
Blendenhöhe	Einbauhöhe	Best.-Nr.	Best.-Nr.
100 mm	145 mm	HK 01050 SE	HK 01050 SVE
150 mm	195 mm	HK 01550 SE	HK 01550 SVE
200 mm	245 mm	HK 02050 SE	HK 02050 SVE

## Schubladen-Sets

Stellen Sie sich Ihr individuelles Schubladen-Set zusammen. Bestehend aus Einzelschubladen, einem Deckboden und entsprechender **Auszugssperre**.

Anordnung mehrerer Sets untereinander im Regal auf Anfrage.

- **Ausführung siehe Beschreibung „Einzelschubladen“.**
- **Abmessungen:**  
 Passend für Breite x Tiefe: 1000 x 500 mm  
 Schubladen-Innenmaß: 918 x 438 mm

Schubladen-Sets		ohne Schloss	mit Schloss
Blendenhöhe	Einbauhöhe	Best.-Nr.	Best.-Nr.
<b>Sets mit 2 Schubladen</b>			
2 x 150 mm	345 mm	HK 03050 2SE	HK 03050 2SVE
2 x 200 mm	445 mm	HK 04050 2SE	HK 04050 2SVE
1 x 100 mm 1 x 150 mm	295 mm	HK 02550 2SE	HK 02550 2SVE
1 x 150 mm 1 x 200 mm	395 mm	HK 03550 2SE	HK 03550 2SVE
<b>Sets mit 3 Schubladen</b>			
3 x 150 mm	495 mm	HK 04550 3SE	HK 04550 3SVE
3 x 200 mm	645 mm	HK 06050 3SE	HK 06050 3SVE
1 x 150 mm 2 x 200 mm	595 mm	HK 05550 3SE	HK 05550 3SVE
2 x 150 mm 1 x 200 mm	545 mm	HK 05050 3SE	HK 05050 3SVE
<b>Sets mit 4 Schubladen</b>			
4 x 150 mm	645 mm	HK 06050 4SE	HK 06050 4SVE
4 x 200 mm	845 mm	HK 08050 4SE	HK 08050 4SVE
1 x 100 mm 1 x 150 mm 2 x 200 mm	695 mm	HK 06550 4SE	HK 06550 4SVE
2 x 150 mm 2 x 200 mm	745 mm	HK 07050 4SE	HK 07050 4SVE



## Schubladeneinsätze

Zur übersichtlichen Organisation von Kleinteilen in Schubladen.

- **Einsatz-Set aus Kunststoff:**  
 Einsatzboxen aus hochschlagfestem Polystyrol, bestehend aus:  
 20 x Einsatzboxen, WA.456305, rot, 63 x 54 x 54 mm (HxBxT)  
 13 x Einsatzboxen, WA.456306, gelb, 63 x 54 x 108 mm (HxBxT)  
 6 x Einsatzboxen, WA.456307, blau, 63 x 108 x 108 mm (HxBxT)  
 7 x Einsatzboxen, WA.456308, grün, 63 x 108 x 162 mm (HxBxT)  
 3 x Einsatzboxen, WA.456309, grau, 63 x 108 x 216 mm (HxBxT)
- **Blechmulden-Set aus Metall:**  
 Blechmulden mit zwölf individuell verstellbaren Steckwänden  
 (25 mm Raster).

Schubladeneinsätze		Best.-Nr.
<b>Einsatz-Set, Kunststoff</b>		
49-teilig (Abmessungen und Farben siehe oben)		WAKS 639143-49
<b>Blechmulden-Set, verzinkt</b>		
Pass. für Blendenhöhe	Breite x Höhe x Länge	Best.-Nr.
100 mm	145 x 70 x 438 mm	ZST 994206-HO
150 mm	145 x 120 x 438 mm	ZST 994406-HO
200 mm	145 x 120 x 438 mm	ZST 994606-HO

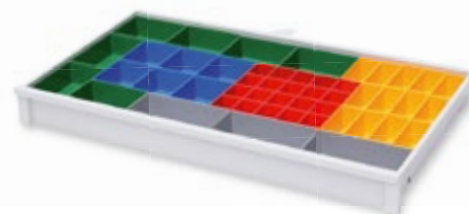



### Flügeltüren

- Bestehend aus 2 Flügeltür-Segmenten.
- Verschlussvorrichtung mit versenktem Drehknopf-Sicherheitschloss (inklusive 2 Schlüssel).
- Die Kombination von Flügeltüren und Schubladen ist nur auf Anfrage möglich!
- Regale / Regalbauteile bitte extra bestellen.

Flügeltüren		
Einbauhöhe	Effektive Türhöhe	Lichtgrau Best.-Nr.
<b>Passend für Breite 1000 mm</b>		
500 mm	409 mm	HK 05010 VT
1000 mm	909 mm	HK 10010 VT
2000 mm	1909 mm	HK 20010 VT
2500 mm	2409 mm	HK 25010 VT
<b>Passend für Breite 1300 mm</b>		
500 mm	409 mm	HK 05013 VT
1000 mm	909 mm	HK 10013 VT
2000 mm	1909 mm	HK 20013 VT
2500 mm	2409 mm	HK 25013 VT



### Vorbau-Rollladen

- Schutz vor Verschmutzung und Diebstahl.
- Passend für Akten-, Pendelhefter-, Fachboden-, Großfachregale aus dem Stecksystem.
- Rollladengehäuse aus Stahlblech.
- Führung der Lamellen mittels Führungsschienen (Befestigung an den vorderen Regalprofilen).
- Elektrischer Antrieb, Bedienung mittels Schlüsseltaster.
- Lamellen in hellgrau, Führungsschienen und Rollladengehäuse werden farblich den Regalprofilen angepasst.
- Weitere Abmessungen und Ausführungen lieferbar.
- Regale / Regalbauteile bitte extra bestellen.

Der Anschluss darf nur durch eine entsprechende Fachperson (z. B. Elektriker) erfolgen!

Effektive Höhen:  
 Höhe: 2000 = 2230 eff. | Höhe: 2500 = 2730 eff. | Höhe: 3000 = 3230 eff.

Vorbau-Rollladen		
Für Höhe	Best.-Nr.	Best.-Nr.
	<b>Pass. für Breite 1000 mm</b>	<b>Für Breite 2 x 1000 mm</b>
2000 mm	HK 20010 RV	HK 20020 RV
2500 mm	HK 25010 RV	HK 25020 RV
3000 mm	HK 30010 RV	HK 30020 RV
	<b>Pass. für Breite 1300 mm</b>	<b>Für Breite 2 x 1300 mm</b>
2000 mm	HK 20013 RV	HK 20026 RV
2500 mm	HK 25013 RV	HK 25026 RV
3000 mm	HK 30013 RV	HK 30026 RV





## Schutz für Ihr Lagergut:

Verschließbare Türen, elektrische Rollläden und Schubladen schützen das Lagergut vor Schmutz und Diebstahl.



◀ Auf Anfrage erhalten Sie auch Sonderausführungen von Türen, wie zum Beispiel mit **Plexiglas**. Die **optionale Beleuchtung** sorgt für einen verbesserten Einblick und für ein angenehmes Ambiente.



# Unser Lieferprogramm:

- Palettendurchlaufregale
- Einfahrregale
- Lagerbühnen
- Weitspannregale
- Hallenbüros
- Stückgutdurchlaufregale
- Fachbodenregale
- Kragarmregale
- Einschublager
- Bekleidungslager
- Palettenrollenschienen
- Röllchenleisten
- Gitterwände/Rückwandgitter
- Reifenregale
- Palettenregale
- u. v. m.

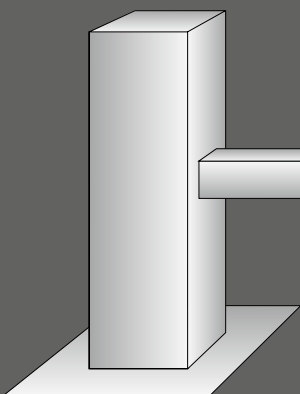

## NET-RACK®



Lager- und Fördertechnik GmbH

Felsenkellerweg 40 · 49324 Melle  
Tel. 0 54 22 - 94 52 - 0 · Fax 0 54 22 - 94 52 - 22  
[www.net-rack.de](http://www.net-rack.de) · [www.net-rack-shop.de](http://www.net-rack-shop.de)  
[info@net-rack.de](mailto:info@net-rack.de)

